

Sundström



SR 520 SR 530 SR 540 EX

Head-tops for fan SR 500 / SR 500 EX / SR 700 and
compressed air attachment SR 507

BRUGSANVISNING • BRUKSANVISNING • GEBRAUCHSANLEITUNG
GEBRUIKSAANWIJZING • INSTRUCCIONES DE USO • KÄYTTÖOHJEET
INSTRUCTIONS FOR USE • INSTRUÇÕES DE USO • MODE D'EMPLOI
INSTRUKJA UŻYTKOWANIA • NAUDOJIMO INSTRUKCIJOS • NÁVOD K
POUŽITÍ ISTRUZIONI PER L'USO • KASUTUSJUHEND • HASZNÁLATI UTASÍTÁS
LIETOŠANAS INSTRUKCIJAS • NAVODILA ZA UPORABO ΙΝΣΤΡΥΚΤΙΟΝ ΖΑ
ΥΠΟΤΡΕΒΑ • NÁVOD NA POUŽITIE • ΟΔΗΓΙΕΣ ΧΡΗΣΗΣ • KULLANIM TALÍMATLARI

BG	Моля, прочетете и запазете тези инструкции	3
	Илюстрации	70
CS	Přečtěte si prosím a uschovejte tyto pokyny	6
	Obrázky	70
DA	Vær venlig at læse og opbevare	9
	Illustrationer	70
DE	Bitte lesen und aufbewahren	12
	Abbildungen	70
EL	Παρακαλούμε διαβάστε και φυλάξτε αυτές τις οδηγίες	15
	Εικονογραφήσεις	70
EN	Please read and save these instructions	18
	Illustrations	70
ES	Lea y conserve estas instrucciones por favor	21
	Ilustraciones	70
ET	Palun lugege ja salvestage see juhend	24
	Joonised	70
FI	Leu ja pane talteen	27
	Kuvat	70
FR	Prière de lire et de conserver	30
	Figures	70
HU	Olvassa el és őrizze meg a használati utasítást	33
	Ábrák	70
IT	Leggere e conservare queste istruzioni	36
	Illustrazioni	70
LV	Lūdzu, izlasiet un saglabājiet šīs instrukcijas	39
	Attēli	70
LT	Prašome perskaityti ir išsaugoti šias instrukcijas	42
	Iliustracijos	70
NL	Lees en let goed op deze adviezen	45
	Illustraties	70
NO	Les og ta vare på disse veiledninger	48
	Bilder	70
PL	Prosimy przeczytać i zachować instrukcję	51
	Ilustracje	70
PT	Por favor leia e conserve em seu poder	54
	Figuras	70
SK	Prečítajte si prosím a uschovejte tieto pokyny	57
	Obrázky	70
SL	Prosimo, preberite in shranite ta navodila	61
	Ilustracije	70
SV	Läs och spara dessa instruktioner	64
	Illustrationer	70
TR	Lütfen bu talimatları okuyunuz ve saklayınız	67
	Resimler	70

Качулка SR 520, качулка SR 530 и защитна маска SR 540 EX

BG

1. Обща информация

- Качулката SR 520/SR 530 може да се използва с вентилатор SR 500/SR 700.
- Качулката SR 520/SR 530 и щитът SR 540 EX може да се използват с приставката за сгъстен въздух SR 507.
- Качулката SR 520/SR 530 и щитът SR 540 EX може да се използват с вентилатора SR 500 EX в потенциално експлозивни среди.

Тези инструкции за потребителя и инструкциите за вентилаторите, филтрите и приставката за сгъстен въздух трябва да бъдат внимателно проучени преди употреба. Дихателният маркуч трябва да се свърже към снабдената с филтри вентилаторна единица. Създаденото в средството за главата налягане над атмосферното предотвратява влизането на частици и други замърсяващи вещества в дихателната област. Ако имате някакви въпроси относно изборът и експлоатацията на уреда, консултирайте се с Вашия супервайзор или се свържете с отдел продажби. Вие също така може да се свържете с отдела за техническа поддръжка на Sundström Safety AB. Респираторната защита трябва винаги да бъде част от програма за защита на дихателните органи. За информация и насочване, вижте EN 529:2005.

Този стандарт осигурява информация за важните аспекти на програмата за респираторна защита, но не премахва националните и местни наредби.

1.1 Приложения

Оборудването може да се използва като алтернативен вариант на респиратори с филтри при всички ситуации, в които се препоръчват такива. Това се отнася особено за физически натоварваща работа или такава в топла среда или с голяма продължителност. Когато избирате защитно средство за главата, трябва да вземете предвид някои от следните фактори:

- Видове замърсяващи вещества
- Концентрации
- Интензивност на работата
- Изисквания за защита в допълнение към средството за защита на дихателните органи

Оценката на опасността трябва да бъде извършена от лице с подходящо обучение и опит в областта.

1.2 Предупреждения/Ограничения

Предупреждения

Оборудването не трябва да се използва:

- ако околният въздух няма нормално кислородно съдържание,
- ако замърсяващите вещества са неизвестни,
- в среди, които представляват непосредствена опасност за живота и здравето,
- с кислород или обогатен с кислород въздух,
- ако изпитвате трудности при дишането,
- ако усещате миризма или вк ус на замърсители,
- ако изпитвате замаяност, гадене или друг дискомфорт.

Ограничения

- Средствата за глава не трябва да бъдат използвани заедно с отлепящи се елементи или покривала за глава в потенциално взривоопасна атмосфера.
- Ако уплътнението за лицето не е прилепнало плътно към лицето, не може да се създаде необходимото за поддържане на правилния фактор на защита налягане.

- Ако интензивността на работата е много голяма, по време на фазата на вдишане може да се получи частичен вакуум в средството, което може да включва опасност от пропускане в средството за глава.
- Защитният фактор може да бъде намален, ако оборудването се използва в среди, в които се наблюдават ветрове с висока скорост.
- Уплътнението на средството за глава към лицето трябва да се осигури. Това може да бъде трудно за постигане, ако потребителят има брада или бакембарди.
- Имайте предвид, че дихателният маркуч може да се оплете и да се закачи за нещо в заобикалящата Ви среда.
- Никога не вдигайте или пренасяйте оборудването за дихателния маркуч.
- Никога не вдигайте или пренасяйте оборудването за дихателния маркуч.

2. Употреба

2.1 Разопаковане

Проверете дали оборудването е пълно съобразно опаковъчния лист и не е повредено по време на превозването.

2.2 Опаковъчен лист

SR 520/SR 530

- Качулка с дихателен маркуч
- Кърпички за почистване
- Инструкции за потребителя

SR 540 EX

- Защитна маска
- Дихателен маркуч
- Кърпички за почистване
- Инструкции за потребителя

2.3 Сглобяване

Също така вижте ръководството на потребителя за вентилатора SR 500/SR 500 EX/SR 700 и приставката за сгъстен въздух SR 507, които са използвани.

Дихателен маркуч

SR 540 EX

Дихателният маркуч се доставя отделно. В единия край на маркуча има плоска набивка (Фиг. 3а), а в другия - О-образна пръстеновидна набивка (Фиг. 3б).

Свържете края с плоската набивка към защитната маска.

2.4 Поставяне на покривалото

Също така вижте ръководството на потребителя за вентилатора SR 500/SR 500 EX/SR 700 и приставката за сгъстен въздух SR 507, които са използвани.

SR 520

- Регулирайте ремъците за глава като регулирате дължината на Велкро лентата. Това е важно за осигуряване на добро прилягане. Фиг. 4.
- Хванете поставката на маркуча с една ръка, а с другата дръжте лентата в долната част на качулката. Фиг. 5.
- Поставете брадичката си в качулката. Фиг. 6.
- Дръжте лентата и дръпнете качулката над главата си с ръката, с която дръжите поставката на маркуча.
- Регулирайте качулката така, че да се затваря изцяло около лицето Ви и така, че да приляга плътно и удобно. Фиг. 7.

- За да се осигури перфектно прилягане, може да е необходимо да свалите качулката и да регулирате ремъците за главата.
- Уверете се, че дихателният маркуч върви по гърба Ви и че не е усукан. Фиг. 8.

SR 530

- Регулирайте ремъците за глава като регулирате дължината на Велкро лентата. Фиг. 4.
- Дръжте качулката обърната обратно. Хванете всеки край на отвор а на качулката с една ръка. Фиг. 9.
- С едно движение поставете брадичката си и след това останалата част от главата си в качулката. Фиг. 10.
- Като я държите по същия начин, дръпнете качулката надолу, така че ремъците за главата да прилегнат плътно и удобно около главата Ви.
- Регулирайте големината на качулката в областта на врата чрез еластичната лента. Фиг. 11.
- Уверете се, че дихателният маркуч върви по гърба Ви и че не е усукан. Фиг. 8.

SR 540 EX

- Повдигнете визьора и сложете защитната маска. Фиг. 13.
- Ако е необходимо, регулирайте височината на ремъците за главата чрез удължаване или скъсяване на лентата за горната част на главата. Фиг. 14а.
- Ако е необходимо, регулирайте обиколката на ремъците за главата чрез копчето на задната страна на ремъците за главата. Фиг. 14b.
- Свалете визьора като дръпнете уплътнението под брадичката Ви. Чува се щракване, което показва, че визьорът е свален напълно. Фиг. 15.
- Поставете пръст между брадичката си и уплътнението за лицето и го прекарайте през цялата контактна повърхност на уплътнението, за да проверите дали то прилепва добре към лицето. Фиг. 16.
- Проверете дали дихателния маркуч върви по гърба Ви и дали не е усукан. Фиг. 8.

2.5 Сваляне на качулката

Погледнете инструкциите за потребителя за вентилатор SR 500/SR 500 EX/SR 700 или за приставка за сгъстен въздух SR 507 в зависимост от това кое се използва.

3. Техническа спецификация

Класификация според АТЕХ-директива 94/9/ЕС.

Вижте параграф 6. Одобрения.

Продължителност на съхранение

Оборудването има продължителност на съхранението пет години от датата на производство.

Температурен обхват

- Температура на съхранение: от -20 до +40 °C при относителна влажност под 90 %.
 - Работна температура: от -10 до +55 °C при относителна влажност под 90%.
- Работната температура, когато се използва заедно с вентилатор SR 500 EX, е от -10 до +40 °C.

Визьори

РС (поликарбонат) визьорът за SR 540 EX е тестван по клас В – частици с висока скорост, в съответствие с EN 166:2001. PET-G (полиетиленерефталат) визьорът за SR 540 EX е тестван по клас F – частици с висока скорост, в съответствие с EN 166:2001.

Материали

Пластмасовите части са маркирани с кодовете за материала и символа за рециклиране.

Тегло

Модел	приблизително тегло
Качулка SR 520	360 g
Качулка SR 530	480 g
Защитна маска SR 540 EX	680 g

4. Поддръжка

Отговорното за почистването и поддръжката на оборудването лице трябва да има подходящо обучение и да бъде добре запознато с този тип работа.

4.1 Почистване

За ежедневна поддръжка се препоръчват кърпички за почистване SR 5226 на Sundström.

Ако оборудването е по-силно изцапано, използвайте мека четка или гъба, намокрена в разтвор на препарат за миене на съдове във вода или подобен такъв. Изплакнете оборудването и го оставете да изсъхне.

Заб. Никога не използвайте разтворител за почистване.

4.2 Съхранение

След почистване съхранявайте оборудването на сухо и чисто място при стайна температура. Съхранявайте защитната маска с визьора в напълно вдигнато или напълно свалено положение. Избягвайте излагането му на пряка слънчева светлина. Дебитомерът може да бъде обърнат с вътрешната страна навън и използван като торба за съхранение за средството за глава.

4.3 График за поддръжка

Графикът по-долу показва препоръчителното минимално изискване за рутинна поддръжка, за да може използваният оборудването да бъде сигурен, че то винаги ще бъде в подходящо за употреба състояние .

	Преди употреба	След употреба	Годишно
Визуална инспекция	●	●	
Проверка на работата	●		
Почистване		●	●
Смяна уплътнение за дихателния маркуч			●
Смяна на O-образна пръстеновидна набивка за дихателен маркуч			●
Смяна на мембраната за издишване			●

4.4 Резервни части

Винаги използвайте АТЕХ-одобрени оригинални части на Sundström. Не модифицирайте оборудването. Използването на не-оригинални части или извършването на каквито и да било модификации може да намали защитната функция и ще изложи на опасност дадените на продукта одобрения.

4.4.1 За да смените мембраните за издишване

Мембраната за издишване е поставена на щифт върху вътрешната страна на капака на вентила. Капакът трябва да се смени по същото време като мембраната. Направете следното:

- Свалете капака на вентила от поставката на вентила. SR

- 520/SR 530, Фиг. 17. SR 540 EX, Фиг. 18.
- Извадете мембраната.
 - Притиснете новата мембрана върху щифта. Внимателно проверете дали мембраната е навсякъде в контакт с поставката на вентила.
 - Натиснете капака на вентила на мястото му. Чува се щракване, което показва, че той е на мястото си.

4.4.2 За смяна на визьора

Визьорите на SR 520 и SR 530 не могат да бъдат сменяни.

SR 540 EX

Вижте параграф 2.3 Сглобяване.

4.4.3 За да смените уплътнението за лице на SR 540 EX

В пластмасовата рамка на уплътнението за лицето има канал (Фиг. 23), в който влиза рамката на визьора (Фиг. 24). Рамката се заключва на мястото си чрез два щифта – по един във всеки край – които влизат в дупки във визьора. На краищата на материала на уплътнението за лицето има кукички, които се захващат за ремъците за главата. Направете следното:

- Освободете кукичките от ремъците за главата. Фиг. 25.
- Освободете уплътнението за лицето като дръпнете рамката му така, че щифтовете ѝ да излязат от дупките на визьора. Фиг. 26.
- Махнете уплътнението за лицето.
- Поставете новото уплътнение за лицето върху фланеца на визьора като отбелязващите центъра маркировки трябва да са една срещу друга. Фиг. 27.
- Натиснете рамката на уплътнението за лицето надолу, за да могат щифтовете да влязат в дупките на визьора. Чува се щракване, което показва, че те са на местата си. Фиг. 28.
- Закрепете кукичките към ремъците за главата в мястото, където се освобождава лентата за попиване на потта. Фиг. 25.

4.4.4 За да смените лентата за попиване на потта

SR 520 и SR 530

Лентата за попиване на потта е закрепена към лентата на челото двустранна залепяща лента. Направете следното:

- Издърпайте единия край на лентата за попиване на потта така, че да се махне заедно с лентата.
- Махнете лентата за попиване на потта.
- Махнете защитната хартия и поставете новата лента за попиване на потта.

SR 540 EX

Лентата за попиване на потта е закрепена към лентата на челото чрез Велкро лентата. Направете следното:

- Освободете кукичките на уплътнението за лицето от ремъците за главата. Фиг. 25.
- Махнете лентата за попиване на потта.
- Поставете Велкро лентата с накъдрената повърхност към лентата на челото и със затилованата повърхност нагоре.
- Закрепете кукичките към ремъците за главата в мястото, където се освобождава лентата за попиване на потта. Фиг. 25.

5. Списък на частите

Част Номер за поръчка

Дихателен маркуч за SR 540 EX	R06-0501
О-образна пръстеновидна набивка. Фиг. 3б.	R06-0202
Плоска набивка за дихателен маркуч. Фиг. 3а.	R06-0506
Комплект вентили за SR 520/SR 530	R06-0201
Комплект вентили за SR 540 EX	R06-2004
Лента за попиване на потта за SR 520/SR 530	R06-0203
Лента за попиване на потта за SR 540 EX	R06-0504

Уплътнение за лице за SR 540 EX	T06-0504
Комплект на визьора от поликарбонат за SR 540 EX	R06-0502
Комплект на визьора от полиетилентерефталат за SR 540 EX	T06-0502
Комплект отлепящи се елементи за SR 520/SR 530*	T06-0201
Кърпички за почистване SR 5226, кутия 50 бр.	H09-0401

*Не трябва да се използва в потенциално взривоопасна атмосфера.

6. Одобрения

- Качулките SR 520, SR 530 и защитна маска SR 540 EX в комбинация с вентилатори SR 500/SR 500 EX или SR 700 са одобрени в съответствие с **EN 12941:1998, клас TH3**.
- Качулките SR 520 и SR 530 в комбинация с вентилаторен блок SR 500 EX са одобрени в съответствие с **ATEX директива 94/9/EC**.

ATEX код:

II 2 G Ex ib IIB T3 Gb
II 2 D Ex ib IIIC T195°C Db

- Защитната маска SR 540 EX в комбинация с SR 500 EX е одобрена в съответствие с ATEX директива 94/9/EC.

ATEX код:

II 2 G Ex ib IIA T3 Gb
II 2 D Ex ib IIIC T195°C Db

- SR520 и SR530 и защитна маска SR 540 EX в комбинация с приставка за съгъстен въздух SR 507 и маркуч за въздух SR 358 или SR 359 е одобрен в съответствие с EN 14594:2005, клас 3 В.
- SR520 и SR530и защитна маска SR 540 EX в комбинация с приставка за съгъстен въздух SR 507 и маркуч за въздух SR 360 е одобрен в съответствие с EN 14594:2005, клас 3 А.

Ключ към маркировката ATEX

Ex	Маркировка за защита от експлозия.
II	Група оборудване (други взривоопасни атмосфери освен мини с руден газ).
2 G	Категория оборудване (2 = Високо ниво на защита за зона 1, G = Газ).
2 D	Категория оборудване (2 = Високо ниво на защита за зона 21, D = прах).
Ex ib	Защитен от взрив.
IIA	Тип защита (Вътрешна сигурност).
IIB	Газова група (пропан).
IIIC	Газова група (етилен).
IIIC	Група на прахов материал (зона с електропроводим прах).
T3	Температурен клас, газ (максимална температура на повърхността +200 °C).
T195°C	Температурен клас, прах (максимална температура на повърхността +195 °C).
Gb	Ниво на защита на оборудването, газ (висока защита).
Db	Ниво на защита на оборудването, прах (висока защита).

Одобрение в съответствие с PPE Директива 89/686/EEC е издадено от Упълномощен орган No. 0194. Вижте задната корица за адрес.

Одобрение в съответствие с ATEX Директива 94/9/EEC е издадено от Упълномощен орган No. 0470. NEMKO AS, Gaustadalléen 30, N-0314 Oslo, Norway.

Kukla SR 520, kukla SR 530 a obličejový štít SR 540 EX

1. Všeobecné informace

- Kuklu SR 520/SR 530 lze použít spolu s ventilátorovou jednotkou SR 500/SR 700.
- Kuklu SR 520/SR 530 a obličejový štít SR 540 EX lze použít spolu se zásobníkem stlačeného vzduchu SR 507.
- Kuklu SR 520/SR 530 a obličejový štít SR 540 EX lze použít spolu s ventilátorovou jednotkou SR 500 EX v potenciálně výbušných prostředích.

Před použitím je třeba důkladně prostudovat tento návod k použití a návody k ventilátorovým jednotkám, filtrům a zásobníkům se stlačeným vzduchem.

Dýchací hadice musí být připojena k ventilátorové jednotce osazené filtry. Následně vytvářený přetlak v ochraně hlavy brání průniku jemných částic a jiných znečišťujících látek z okolního prostředí do dýchací zóny. Pokud máte jakékoliv dotazy týkající se výběru a údržby tohoto zařízení, kontaktujte svého nadřízeného pracovníka nebo se spojte s prodejcem. Můžete také kontaktovat Oddělení technické

podpory společnosti Sundström Safety AB. Ochrana dýchání musí být vždy součástí programu ochrany dýchacích cest.

Informace a poučení naleznete v normě EN 529:2005.

Tato norma poskytuje informace o důležitých aspektech programu ochrany dýchacích cest, nenahrazuje však národní či regionální nařízení.

1.1 Použití

Zařízení lze použít jako alternativu k filtračním respirátorům ve všech situacích, ve kterých je doporučeno jejich použití. Sem konkrétně patří fyzicky náročná nebo dlouhotrvající práce nebo práce v teple. Při výběru ochrany hlavy je třeba vzít v potaz některé z následujících faktorů:

- Druhy znečišťujících látek
- Koncentrace
- Intenzita práce
- Požadavky na ochranu navíc k zařízení na ochranu dýchacích cest

Osobou s odpovídajícím školením a s odpovídajícími zkušenostmi by měla být provedena analýza rizik.

1.2 Varování/ Omezení

Varování

Přístroj nesmí být používán:

- jestliže v okolním vzduchu není normální obsah kyslíku,
- pokud se jedná o neznámé znečišťující látky,
- v prostředí bezprostředně ohrožujícím život a zdraví,
- s kyslíkem nebo kyslíkem obohaceným vzduchem,
- pokud vám dělá potíže dýchání,
- jestliže cítíte, ůchem nebo v ústech, znečišťující látky,
- při závratích, nucení na zvracení, nebo jiných obtížích.

Omezení

- V potenciálně výbušném prostředí nesmí být ochrany hlavy být používány společně s nalepovacími štítky nebo pokrývkami hlavy.
- Pokud není obličejové těsnění v těsném kontaktu s obličejem, nevznikne dostatečný tlak pro zajištění správného ochranného faktoru.
- Pokud je uživatel vystaven vysoké pracovní zátěži, může v ochraně hlavy při nádechu dojít k částečnému vakuu, při kterém může dojít k netěsnostem v ochraně hlavy.
- Pokud je přístroj používán v prostředí se silným větrem, může být ochranný faktor snížen.

- Musí být zajištěn těsný kontakt ochrany hlavy s obličejem. Pokud uživatel nosí bradku nebo kotlety, může být jeho zajištění obtížné.
- Pamatujte, že dýchací hadice se může zauzlit a zachytit o nějaký předmět ve vaší blízkosti.
- Nikdy přístroj nezdvíhejte nebo nepřenašejte za dýchací hadici.

2. Použití

2.1 Rozbalení

Zkontrolujte podle balícího listu, zda je zařízení kompletní a zda při přepravě nedošlo k nějakému poškození.

2.2 Balicí list

SR 520/SR 530

- Kukla s dýchací hadicí
- Čistící hadřík
- Návod k použití

SR 540 EX

- Obličejový štít
- Dýchací hadice
- Čistící hadřík
- Návod k použití

2.3 Montáž

Viz také návod k obsluze pro ventilátorovou jednotku SR 500/SR 500 EX/SR 700 nebo pro zásobník stlačeného vzduchu SR 507 (dle toho, co je použito).

SR 540 EX

Dýchací hadice

Dýchací hadice je dodávána samostatně. Na jednom konci hadice je ploché těsnění (Obr. 3a) a na druhém O-kroužek (Obr. 3b). Konec s těsněním připojte k obličejovému štítu.

2.4 Nasazení kukly

Viz také návod k obsluze pro ventilátorovou jednotku SR 500/SR 500 EX/SR 700 nebo pro zásobník stlačeného vzduchu SR 507 (dle toho, co je použito).

SR 520

- Seřídte náhlavní popruhy nastavením délky řemínku se suchým zipem. To je důležité k zajištění, aby kukla správně seděla. Obr. 4.
- Jednou rukou uchopte uchycení hadice a druhou rukou podržte řemínek ve spodní části kukly. Obr. 5.
- Vsuňte do kukly bradu. Obr. 6.
- Držte řemínek a táhněte kuklu přes hlavu rukou držící uchycení hadice.
- Upravte kuklu tak, aby těsnila po celém obvodu obličeje a aby k němu těsně a pohodlně přiléhala.
- Pro zajištění správného usazení může být nutné kuklu sejmout a seřídít náhlavní popruhy.
- Ujistěte se, že dýchací je hadice vedena po vašich zádech a není překroucená. Obr. 8.

SR 530

- Seříďte náhlavní popruhy nastavením délky řemínku se suchým zipem. Obr. 4.
- Otočte kuklu vzhůru nohama. Uchopte každou stranu kukly jednou rukou. Obr. 9.
- Jedním pohybem vsuňte dovnitř bradu a následně zbývající část hlavy. Obr. 10.
- Kuklu držte stále stejně a stáhněte ji dolů, aby náhlavní popruhy pevně a pohodlně seděly okolo hlavy.
- Seříďte velikost těsnění okolo krku pomocí elastického řemínku. Obr. 11.
- Ujistěte se, že dýchací je hadice vedena po vašich zádech a není překroucená. Obr. 8.

SR 540 EX

- Zdvihněte průzor a nasadte obličejový štít. Obr. 13.
- V případě potřeby seříďte výšku náhlavních popruhů prodloužením nebo zkrácením řemínků pro horní část hlavy. Obr. 14a.
- V případě potřeby seříďte obvod náhlavních popruhů pomocí otočného knoflíku v zadní části. Obr. 14b.
- Spusťte průzor stažením obličejového těsnění pod bradu. Cvaknutí znamená, že průzor byl zcela spuštěn. Obr. 15.
- Zasuňte mezi bradu a obličejové těsnění prst, přejeďte jím podél kontaktního povrchu těsnění po celé délce a ujistěte se, že k obličejí dobře přiléhá. Obr. 16.
- Ujistěte se, že dýchací hadice je vedena po vašich zádech a není překroucená. Obr. 8.

2.5 Sejmутí kukly

Viz návod k obsluze pro ventilátorovou jednotku SR 500/ SR 500 EX/SR 700 nebo pro zásobník stlačeného vzduchu SR 507 (dle toho, co je použito).

3. Technické specifikace

Klasifikace podle směrnice ATEX č. 94/9/EC

Viz odstavec 6, Schválení.

Skladovatelnost

Přístroj má životnost 5 let od data výroby.

Teplotní rozsah

- Skladovací teplota: od -20 do +40 °C při relativní vlhkosti nižší než 90 %.
- Provozní teplota: od -10 do +55 °C při relativní vlhkosti nižší než 90 %.

Provozní teplota při použití s ventilátorovou jednotkou SR 500 EX je -10 až +40 °C.

Průzory

Polykarbonátový průzor SR 540 EX byl testován na třídu B, jemné částice létající vysokou rychlostí, v souladu s normou EN 166:2001.

Polyesterový (PET-G) průzor SR 540 EX byl testován na třídu F, jemné částice létající vysokou rychlostí, v souladu s normou EN 166:2001.

Materiály

Plastové díly jsou označeny kódy materiálu a recyklačními symboly.

Hmotnosti

Model	Přibližná hmotnost
Kukla SR 520	360 g
Kukla SR 530	480 g
Obličejový štít SR 540 EX	680 g

4. Údržba

Pracovníci odpovědní za čištění údržbu tohoto zařízení musí být vyškoleni a dobře seznámeni s tímto druhem práce.

4.1 Čištění

Pro každodenní péči jsou doporučeny čisticí hadříky Sundström SR 5226. Pokud je přístroj více znečištěný, použijte měkký kartáč nebo houbu navlhčenou v roztoku vody a prostředku na mytí nádobí nebo v roztoku s podobnými vlastnostmi. Přístroj opláchněte a nechte vyschnout.

Pozn.: K čištění nikdy nepoužívejte rozpouštědlo.

4.2 Skladování

Po vyčištění přístroj uchovávejte na suchém a čistém místě při pokojové teplotě. Obličejový štít skladujte s průzorem zcela otevřeným nebo zcela spuštěným. Chraňte před přímým slunečním svitem. Průtokoměr lze otočit naruby a použít jako vak pro skladování ochrany hlavy.

4.3 Plán údržby

Níže uvedený plán představuje doporučený minimální požadavek na postupy údržby, abyste si byli jisti, že bude zařízení vždy v použitelném stavu.

	Před použitím	Po použití	Ročně
Kontrola pohledem	●	●	●
Kontrola funkčnosti	●		●
Čištění		●	●
Výměna těsnění pro dýchací hadici			●
Výměna O-kroužku pro dýchací hadici			●
Výměna exhalační membrány			●

4.4 Náhradní díly

Vždy používejte pouze originální díly Sundström schválené dle směrnice ATEX. Na zařízení neprovádějte úpravy. Použití neoriginálních dílů nebo úpravy zařízení, mohou snížit účinnost ochranných funkcí a zneplatnit schválení vydaná pro tento výrobek.

4.4.1 Výměna exhalační membrány

Exhalační membrána je nasazena na kolíku uvnitř krytu ventilu. Kryt musí být vyměňován současně s membránou.

Postupujte následovně:

- Sejměte kryt ventilu z usazení ventilu. SR 520/SR 530, Obr. 17. SR 540 EX, Obr. 18.
- Stáhněte membránu.
- Zatlačte novou membránu na kolík. Pečlivě zkontrolujte, zda se membrána dotýká po celém obvodu usazení ventilu.
- Zatlačte kryt ventilu zpět na místo. Cvaknutí znamená, že kryt zapadl na své místo.

4.4.2 Výměna průzoru

Průzory u produktů SR 520 a SR 530 nelze vyměňovat.

SR 540 EX

Viz odstavec 2.3 Montáž.

4.4.3 Výměna obličejového těsnění přístroje SR 540EX

Plastová obruba obličejového těsnění má drážku (Obr. 23) do které se nasazuje rámeček průzoru (Obr. 24). Rámeček je na svém místě zajištěn pomocí dvou kolíků – na každé straně jeden – které pasují do otvorů v průzoru. Konce tkaniny obličejového těsnění mají háčky, které jsou zajištěny k náhlavním popruhům. Postupujte následovně:

- Uvolněte háčky z náhlavních popruhů. Obr. 25.
- Tažením za obrubu uvolněte obličejové těsnění tak, aby došlo k uvolnění jeho kolíků z otvorů průzoru. Obr. 26.
- Odstraňte obličejové těsnění.
- Navlékněte nové obličejové těsnění přes přírubu průzoru tak, aby středové značky byly vzájemně v rovině. Obr. 27.
- Zatlačte obrubu obličejového těsnění dolů tak, aby kolíky zapadly do otvorů v průzoru. Cvaknutí znamená, že kryt zapadl na své místo. Obr. 28.
- Připevněte háčky k náhlavnímu popruhu na místě, kde je vybrání v čelence. Obr. 25.

4.4.4 Výměna čelenky

SR 520 a SR 530

Čelenka je k rámečku na čele připevněna pomocí oboustranné lepicí pásky. Postupujte následovně:

- Odstraňte jeden konec čelenky tak, aby byl odlepen společně s lepicí páskou.
- Čelenku odtrhněte.
- Odstraňte krycí papír a nalepte novou čelenku.

SR 540 EX

Čelenka je k rámečku na čele připevněna pomocí suchého zipu. Postupujte následovně:

- Uvolněte háčky obličejového těsnění z náhlavních popruhů. Obr. 25.
- Čelenku odtrhněte.
- Upevněte suchý zip hrubou stranou proti rámečku na čele a tak, aby vybrání směřovalo směrem vzhůru.
- Připevněte háčky k náhlavnímu popruhu v místě, kde je v čelence vytvořeno vybrání. Obr. 25.

5. Seznam dílů

Díl	Obj. č.
Dýchací hadice pro přístroj SR 540 EX	R06-0501
O-kroužek pro dýchací hadici. Obr. 3b.	R06-0202
Ploché těsnění pro dýchací hadici. Obr. 3a.	R06-0506
Sada ventilů pro přístroj SR 520/SR 530	R06-0201
Sada ventilů pro přístroj SR 540 EX	R06-2004
Čelenka pro přístroj SR 520/SR 530	R06-0203
Čelenka pro přístroj SR 540 EX	R06-0504
Obličejové těsnění pro přístroj SR 540 EX	T06-0504
Sada průzorů, polykarbonát, pro přístroj SR 540 EX	R06-0502
Sada průzorů, polyester (PET-G), pro přístroj SR 540 EX	T06-0502
Sada nalepovacích štítků pro přístroj SR 520/SR 530*	T06-0201
Čistící hadříky SR 5226, balení po 50	H09-0401

*Nesmí být použito v potenciálně výbušném prostředí.

6. Schválení

- Kukly SR 520, SR 530 a obličejový štít SR 540 EX v kombinaci s ventilátorovými jednotkami SR 500/SR 500 EX j nebo SR 700 sou schváleny podle normy **EN 12941:1998, třída TH3.**
- Kukly SR 520 a SR 530 v kombinaci s ventilátorovou jednotkou SR 500 EX jsou schváleny v souladu se směrnicí **ATEX č. 94/9/EC.**

Kód ATEX:

 II 2 G Ex ib IIB T3 Gb
 II 2 D Ex ib IIIC T195°C Db

- Obličejový štít SR 540 EX v kombinaci s přístrojem SR 500 EX je schválen v souladu se směrnicí ATEX č. 94/9/EC.

Kód ATEX:

 II 2 G Ex ib IIA T3 Gb
 II 2 D Ex ib IIIC T195°C Db

- Přístroj SR520 a SR530 a obličejový štít SR 540 EX v kombinaci se zásobníkem stlačeného vzduchu SR 507 a vzduchovou hadicí SR 358 nebo SR 359 je schválen v souladu s normou EN 14594:2005, třída 3 B.
- Přístroj SR520 a SR530 a obličejový štít SR 540 EX v kombinaci se zásobníkem stlačeného vzduchu SR 507 a vzduchovou hadicí SR 360 je schválen v souladu s normou EN 14594:2005, třída 3 A.

Legenda k označením ATEX

	Značka ochrany proti výbuchu.
II	Skupina zařízení (výbušná ovzduší jiná než doly s důlním plynem).
2 G	Kategorie zařízení (2 = Vysoká úroveň ochrany pro zónu 1, G = Plyn).
2 D	Kategorie zařízení (2 = Vysoká úroveň ochrany pro zónu 21, D = Prach).
Ex	Ochrana proti výbuchu.
ib	Typ ochrany (jiskrová bezpečnost).
IIA	Skupina plynů (propan).
IIB	Skupina plynů (etylén).
IIIC	Skupina prašných materiálů (zóna s vodivým prachem).
T3	Teplotní třída, plyn (maximální teplota povrchu +200 °C).
T195°C	Teplotní třída, prach (maximální teplota povrchu +195 °C).
Gb	Úroveň ochrany zařízení, plyn (vysoká ochrana).
Db	Úroveň ochrany zařízení, prach (vysoká ochrana).

Osvědčení o schválení typu v souladu se směrnicí PPE č. 89/686/EEC vydal notifikovaný orgán č. 0194. Adresa je uvedena na zadní straně obálky.

Osvědčení o schválení typu v souladu se směrnicí ATEX č. 94/9/EC vydal notifikovaný orgán č. 0470: NEMKO AS, Gaustadalléen 30, N-0314 Oslo, Norsko.

Hætte SR 520, hætte SR 530 og skærm SR 540 EX

DA

1. Generel information

- SR 520/SR 530-hætten kan anvendes sammen med blæserenheden SR 500/SR 700.
- SR 520/SR 530-hætten og SR 540 EX-skærmen kan anvendes sammen med trykluftaggregatet SR 507.
- SR 520/SR 530-hætten og SR 540 EX-skærmen kan anvendes sammen med blæserenheden SR 500 EX i potentielt eksplosionsfarlige omgivelser.

Før brug skal man nøje læse denne brugervejledning og brugervejledningerne til blæserenheder, filtre og trykluftstilbehør. Hættens indåndingsslange tilsluttes til den med filter udstyrede blæser. Det overtryk, der dannes i hættens, forhindrer partikler og andre forureninger i at trænge ind i hættens.

Hvis du har spørgsmål vedrørende valg og vedligeholdelse af udstyret, bedes du kontakte din supervisor eller tage kontakt med forhandleren. Du kan også kontakte Sundstrøm Safety AB's tekniske supportafdeling.

Der skal altid være åndedrætsværn inkluderet i et åndedrætsbeskyttelsesprogram.

Se EN 529:2005, hvis du ønsker information og vejledning.

Denne standard omfatter oplysninger om de vigtige aspekter i et åndedrætsbeskyttelsesprogram, men den erstatter ikke nationale eller lokale regler.

1.1 Anvendelsesområder

SR 520/SR 530/SR 540 EX kan bruges som alternativ til filterbeskyttelse i alle situationer, hvor dette anbefales. Det gælder i særdeleshed ved tungt, varmt eller langvarigt arbejde. Ved valg af hætte skal der bl.a. tages hensyn til følgende faktorer:

- Forureningstyper
 - Koncentrationer
 - Arbejdsbelastning
 - Beskyttelsesbehov ud over behovet for åndedrætsværn
- Risikoanalysen bør udføres af personer med en passende uddannelse og med erfaring på området.

1.2 Advarsler/begrænsninger

Advarsler

Udstyret må ikke bruges

- hvis den omgivende luft ikke har et normalt iltindhold,
- hvis forureningerne er ukendte,
- i miljøer, hvor der er umiddelbar fare for liv og helbred (IDLH),
- med lidt eller iltberiget luft,
- hvis det opleves som, om det er svært at ånde,
- hvis du lugter eller smager forurening,
- hvis du bliver svimmel, får et ildebefindende eller oplever andet ubehag.

Begrænsninger

- Ansigtstætningsdelen må ikke bruges sammen med peel-offs eller head covers i potentielt eksplosionsfarlige atmosfærer.
- Hvis ansigtstætningen ikke ligger an mod ansigtet, får man ikke det overtryk, der kræves for at opnå den rette beskyttelsesfaktor.
- Hvis arbejdsbelastningen er meget høj, kan der under indåndingsfasen opstå undertryk i ansigtstætningsdelen med risiko for indsvævning.
- Hvis udstyret anvendes i omgivelser, hvor der forekommer høje vindhastigheder, kan beskyttelsesfaktoren reduceres.
- Hættens tætning mod ansigtet skal sikres. Det kan være vanskeligt, hvis man har skæg eller bakkenbarter.

- Vær opmærksom på indåndingsslangen, så den ikke bugter sig og hænger fast i genstande i omgivelserne.
- Udstyret må aldrig løftes eller bæres i indåndingsslangen.

2. Anvendelse

2.1 Udpakning

Kontrollér, at udstyret er komplet i henhold til paklisten og ikke er beskadiget under transporten.

2.2 Pakliste

SR 520 og SR 530

- Hætte med indåndingsslange
- Brugsanvisning
- Rengøringsserviet

SR 540 EX

- Skærm
- Indåndingsslange
- Brugsanvisning
- Rengøringsserviet

2.3 Montering

Se også brugsanvisningen til blæser SR 500/SR 500 EX/SR 700 eller tryklufttilbehør SR 507, alt efter hvilken der bruges.

SR 540 EX

Indåndingsslange

Indåndingsslangen er i den ene ende forsynet med en planpakning (fig. 3a) og i den anden med en O-ring (fig. 3b). Enden med pakningen skal tilsluttes til skærmen.

2.4 Udstyret tages på

Se også brugsanvisningen til blæser SR 500/SR 500 EX/SR 700 eller tryklufttilbehør SR 507, alt efter hvilken der bruges.

SR 520

- Justér hovedbåndet ved at tilpasse velcrobåndets længde. Dette moment er vigtigt for at sikre en god tilpasning. Fig. 4.
- Tag fat med den ene hånd om slangefæstet og hold med den anden i tappen i hættens nedre del. Fig. 5.
- Før hagen ind i hættens. Fig. 6.
- Behold grebet om tappen og træk hættens over hovedet med hånden, der holder i slangefæstet.
- Justér hættens, så den sidder tæt til omkring hele ansigtet og sidder stabilt og bekvemt. Fig. 7.
- For at få en perfekt tilpasning kan det være nødvendigt at tage hættens af og justere hovedbåndet.
- Kontrollér, at indåndingsslangen løber langs ryggen, og at den ikke er drejet. Fig. 8.

SR 530

- Justér hovedbåndet ved at tilpasse velcrobåndets længde. Fig. 4.
- Hold hættens med bunden i vejret. Grib fat med en hånd om hver side af hættens åbning. Fig. 9.
- Før i én bevægelse først hagen og derefter resten af hovedet ind i hættens. Fig. 10.
- Træk med samme greb hættens ned, så hovedbåndet sidder stabilt og bekvemt omkring hovedet.
- Justér hættens halsvidde ved hjælp af den elastiske halsrem. Fig. 11.

- Kontrollér, at indåndingsslangen løber langs ryggen, og at den ikke er drejet. Fig. 8.

SR 540 EX

- Skub visiret op, og tag skærmen på. Fig. 13.
- Justér hvis nødvendigt hovedbåndet i højden ved at forlænge eller forkorte bøjningen over issen. Fig. 14a.
- Justér hvis nødvendigt hovedbåndets vidde ved hjælp af drejeknappen, der sidder bag på hovedbåndet. Fig. 14b.
- Slå visiret ned ved at trække ansigtstætningen ned under hagen. En kliklyd markerer, at visiret er slået helt ned. Fig. 15.
- Før en finger ind under ansigtstætningen, og køр fingeren hele vejen rundt langs ansigtstætningens kontaktoverflade for at kontrollere tilpasningen mod ansigtet. Fig. 16.
- Kontrollér, at indåndingsslangen løber langs ryggen, og at den ikke er drejet. Fig. 8.

2.5 Udstyret tages af

Se brugsanvisningen til blæser SR 500/SR 500 EX/SR 700 eller tryklufttilbehør SR 507, alt efter hvilken der bruges.

3. Teknisk specifikation

Klassifikation ifølge ATEX-direktivet 94/9/EØF

Se afsnit 6, Godkendelser

Lagringstid

Udstyret har en lagringstid på 5 år fra fremstillingsdatoen.

Temperaturområde

- Lagringstemperatur -20 °C til +40 °C ved en relativ luftfugtighed på under 90 %.
- Brugstemperatur -10 °C til +55 °C ved en relativ luftfugtighed på under 90 %.

Brugstemperaturen ved anvendelse sammen med blæser SR 500 EX er -10 °C til +40 °C.

Visire

- PC-visiret til SR 540 EX er testet i klasse B, højhastigheds-partikler, ifølge EN 166:2001.
- PET-visiret til SR 540 EX er testet i klasse F, højhastigheds-partikler, ifølge EN 166:2001.

Materialer

Plastdetaljer er mærket med materialekode og genbrugssymbol.

Vægt

Model	Vægt, ca.
Hætte SR 520	360 g
Hætte SR 530	480 g
Skærm SR 540 EX	680 g

4. Vedligeholdelse

Den, som har ansvaret for rengøring og vedligeholdelse af udstyret, skal være særligt uddannet i og fortrolig med opgaver af denne art.

4.1 Rengøring

Til den daglige pleje anbefaler Sundströms rengøringsserviet SR 5226. Brug en blød børste eller svamp fugtet med en opløsning af vand og rengøringsmiddel eller lignende til kraftigere tilsmudsning. Skyl rent og lad delene tørre.

Obs! Rengør aldrig med opløsningsmidler.

4.2 Opbevaring

Efter rengøring skal udstyret opbevares tørt og rent ved stuetemperatur. Skærmen bør opbevares med visiret slået enten helt op eller helt ned. Undgå direkte sollys.

4.3 Vedligeholdelsesskema

Nedenstående skema viser det anbefalede minimumskrav til vedligeholdelsesrutiner for at sikre, at udstyret altid er anvendeligt.

	Før Brug	Efter Brug	Årlig
Visuel kontrol	●	●	●
Funktionskontrol	●		●
Rengøring		●	●
Udskiftning af o-ring til slange			●
Udskiftning af pakning til slange (SR 540 EX)			●
Udskiftning af membran			●

4.4 Reservedele

Brug altid originaldele fra Sundström. Udstyret må ikke ændres. Brug af uoriginale dele eller ændring kan reducere beskyttelsesfunktionen og bringer produktets godkendelse i fare.

4.4.1 Udskiftning af udåndingsmembran

Udåndingsmembranen er monteret på en tap inden for ventillåget. Låget skal udskiftes samtidig med membranen.

Frengangsmåde:

- Snap ventillåget løs fra ventil sædet. SR 520/530 fig. 17. SR 540 EX fig. 18.
- Kræng membranen af.
- Tryk den nye membran fast på tappen. Kontrollér omhyggeligt, at membranen ligger an hele vejen omkring ventil sædet.
- Tryk ventillåget fast. En kliklyd markerer, at det er på plads.

4.4.2 Udskiftning af visir

Visirerne til SR 520 og SR 530 kan ikke udskiftes.

SR 540 EX

Visiret har to fastgørelsespunkter, hvoraf det ene er excentrisk, og det er det, der bruges til at spænde visiret fast. Visiret kan udskiftes uden værktøj. Frengangsmåde:

- Løsn dækslerne ved at skyde dem fremad med tommelfingeren. Fig. 19.
- Løsn visiret ved at føre excentriskivens arm ca. 180 grader opad. Fig. 20.
- Fjern visiret.
- Fjern beskyttelsesfilmen fra det nye visir.
- Fastgør visiret først i den faste fæstning og derefter i den excentriske fæstning.
- Spænd visiret fast ved at føre armen så langt nedad som muligt. Fig. 21.
- Kontrollér omhyggeligt, at visiret ligger an mod visiråbnings tætning hele vejen rundt.
- Monter dækslerne ved at skyde dem på plads med fingrene. En kliklyd markerer, at de er på plads. Fig. 22.

4.4.3 Udskiftning af ansigtstætning til SR 540 EX

Ansigtstætningsplastrer er forsynet med en rille, fig. 23, i hvilken der løber en flange på visiret, fig. 24. Rammen er låst på plads ved hjælp af to tapper – en i hver ende – som er stukket ind i et hul i visiret. Ansigtstætningsklæde er i enderne forsynet med hæfter, der er fastgjort i hovedbåndet. Fremgangsmåde:

- Løsn hæfterne fra hovedbåndet. Fig. 25.
- Løsn ansigtstætningen ved at trække i dens ramme, så at tapperne frigøres fra visirets hul. Fig. 26
- Fjern ansigtstætningen.
- Træk den nye ansigtstætning over visirets flange med midtermarkeringerne lige ud for hinanden. Fig. 27
- Tryk ansigtstætningsramme ned, så tapperne falder ind i hullet på visiret. En kliklyd markerer, at de er på plads. Fig. 28.
- Fastgør hæfterne i hovedbåndet på det sted, hvor der er lavet indsnit i svederemmen. Fig. 25

4.4.4 Udskiftning af svederem

SR 520 og SR 530

Svederemmen er fastgjort ved panderemmen med dobbeltklæbende tape. Fremgangsmåde:

- Træk svederemmen løs i den ene ende, så at tapen følger med.
- Træk svederemmen løs.
- Fjern beskyttelsespapiret, og monter den nye svederem.

SR 540 EX

Svederemmen er fastgjort ved panderemmen med velcrobånd. Fremgangsmåde:

- Løsn ansigtstætningshæfter fra hovedbåndet. Fig. 25.
- Træk svederemmen løs.
- Monter velcrobåndet med den ru side mod pandebåndet og indsnittet opad.
- Fastgør hæfterne i hovedbåndet på det sted, hvor der er lavet indsnit i svederemmen. Fig. 25

5. Stykliste

Betegnelse

Indåndingsslange SR 540 EX	R06-0501
O-ring til slange, fig. 3b	R06-0202
Pakning til slange, fig 3a	R06-0506
Ventilsæt, SR 520/SR 530	R06-0201
Ventilsæt, SR 540 EX	R06-2004
Svederem, SR 520/SR 530	R06-0203
Svederem, SR 540 EX	R06-0504
Ansigtstætning, fig. 23	T06-0504
Visirsæt PC, SR 540 EX	R06-0502
Visirsæt PET, SR 540 EX	T06-0502
Beskyttelsesfilmsæt, SR 520/SR530 *	T06-0201
Rengøringsserviet 50/æske	H09-0401



Best.nr.

*Må ikke bruges i potentielt eksplosionsfarlig atmosfære

6. Godkendelser



- Hætte SR 520 og SR 530 og visir SR 540 EX i kombination med blæserenhed SR 500/SR 500 EX eller SR 700 er godkendt ifølge EN 12941:1998, klasse TH3.
- Hætte SR 520 og SR 530 i kombination med blæser SR 500 EX er godkendt ifølge ATEX-direktivet 94/9/EØF.

ATEX-kode:

 II 2 G Ex ib IIB T3 Gb
 II 2 D Ex ib IIIC T195 °C Db

- Visir SR 540 EX i kombination med blæser SR 500 EX er godkendt ifølge ATEX-direktivet 94/9/EØF.

ATEX-kode:

 II 2 G Ex ib IIA T3 Gb
 II 2 D Ex ib IIIC T195 °C Db

- Hætte SR 520 og SR 530 og visir SR 540 EX i kombination med SR 507 og luftslange SR 358 eller SR 359 er godkendt ifølge EN 14594:2005, klasse 3B.
- Hætte SR 520 og SR 530 og visir SR 540 EX i kombination med SR 507 og luftslange SR 360 er godkendt ifølge EN 14594:2005, klasse 3A.

Forklaring på ATEX-mærkningerne

	Eksplosionsbeskyttelsesmærkat.
II	Udstyrsgruppe (eksplosionsfarlige atmosfærer, udover miner med grubegas).
2 G	Udstyrskategori (2 = højt beskyttelsesniveau for zone 1, G = gas).
2 D	Udstyrskategori (2 = højt beskyttelsesniveau, zone 21, D = støv).
Ex	Eksplosionsbeskyttet.
ib	Beskyttelsestype (egensikkerhed).
IIA	Gasgruppe (propan).
IIB	Gasgruppe (ethylen).
IIIC	Støvmaterialgruppe (zone med ledende støv).
T3	Temperaturklasse, gas (maks. overfladetemperatur +200 °C).
T195 °C	Temperaturklasse, støv (maks. overfladetemperatur +195 °C).
Gb	Udstyrbeskyttelsesniveau, gas (høj beskyttelse).
Db	Udstyrbeskyttelsesniveau, støv (høj beskyttelse).

Typegodkendelse ifølge PPE-direktivet 89/686/EØF er udstedt af notificeret organ nr. 0194.
Adressen står på bagsiden.

Typegodkendelse ifølge ATEX-direktivet 94/9/EØF er udstedt af notificeret organ nr. 0470.
NEMKO AS, Gaustadalléen 30, N-0314 Oslo, Norge.

Haube SR 520, Haube SR 530 und Schirm SR 540 EX

1. Allgemeine Information

- Die Haube SR 520/SR 530 kann zusammen mit dem Gebläse SR 500/SR 700 verwendet werden.
 - Die Haube SR 520/SR 530 und der Gesichtsschild SR 540 EX kann zusammen mit dem Druckluftzusatz SR 507 verwendet werden.
 - Die Haube SR 520/SR 530 und der Gesichtsschild SR 540 EX kann zusammen mit dem Gebläse SR 500 EX in explosionsgefährdeten Umgebungen verwendet werden.
- Vor Gebrauch müssen die vorliegende Gebrauchsanleitung und die Gebrauchsanleitungen für die Gebläseeinheiten, die Filter und den Druckluftzusatz sorgfältig studiert werden. Der Atemschlauch der Haube wird an den mit Filter versehenen Gebläse angeschlossen. Der in der Haube entstehende Unterdruck verhindert Eindringen von Partikeln und anderen Verunreinigungen in die Haube.

Wenn Sie Fragen zur Auswahl und Wartung der Geräte haben, wenden Sie sich an Ihren Vorgesetzten oder an die Vertriebs Einheit. Außerdem können Sie sich mit der Abteilung Technischer Kundendienst bei Sundström Safety AB in Verbindung setzen. Atemschutz muss immer Bestandteil eines Atemschutz-Programms sein.

Informationen und Anleitung finden Sie in EN 529:2005.

Dieser Standard gibt Informationen über wichtige Aspekte eines Atemschutzprogrammes, ersetzt jedoch nicht nationale oder vor Ort geltende Vorschriften.

1.1 Verwendungsbereiche

SR 520/SR 530/SR 540 EX lassen sich als Alternative zu Filterschutz überall dort verwenden, wo Filterschutz empfohlen wird. Dies gilt insbesondere bei schweren, warmen oder langwierigen Arbeiten. Bei der Wahl der Haube sind vor allem folgende Faktoren zu berücksichtigen:

- Art der Verunreinigungen
- Konzentrationen
- Arbeitsbelastung
- Über den Atemschutzbedarf hinausgehender Schutzbedarf

Risikoanalysen sind von Personen mit entsprechender Ausbildung und Erfahrung auf dem jeweiligen Bereich auszuführen.

1.2 Warnungen/Begrenzungen

Warnungen

Die Ausrüstung darf nicht benutzt werden:

- wenn die Umgebungsluft keinen normalen Sauerstoffgehalt aufweist,
- wenn unbekannte Verunreinigungen vorhanden sind,
- in Umgebungen, die unmittelbar lebensgefährlich und gesundheitsschädlich sind (IDLH),
- in Atmosphären mit Sauerstoff oder sauerstoffreicherer Luft,
- wenn das Atmen schwer fällt,
- wenn Sie den Geruch oder Geschmack von Verunreinigungen wahrnehmen,
- wenn Sie Schwindelgefühl, Übelkeit oder andere Arten von Unbehagen empfinden.

Begrenzungen

- Die Gesichtsteile dürfen nicht zusammen mit Abziehen oder Kopfbedeckungen in explosionsgefährdeten Atmosphären verwendet werden.

- Wenn die Gesichtsdichtung nicht am Gesicht anliegt, entsteht nicht der für den richtigen Schutzfaktor erforderliche Überdruck.
- Bei sehr hoher Arbeitsbelastung kann in der Einatmungsphase im Gesichtsteil Unterdruck entstehen, so dass Verunreinigungen eindringen können.
- Bei Verwendung der Ausrüstung in Umgebungen mit hohen Windgeschwindigkeiten, kann sich der Schutzfaktor reduzieren.
- Die Dichtung der Haube zum Gesicht muss sichergestellt sein. Dies kann bei Bartwuchs oder Koteletten Schwierigkeiten bereiten.
- Achten Sie darauf, dass sich der Atemschlauch nicht an Gegenständen der Umgebung verfängt.
- Die Ausrüstung niemals am Atemschlauch anheben oder tragen.

2. Anwendung

2.1 Auspacken

Vergewissern Sie sich, dass die Ausrüstung komplett ist und während des Transportes nicht beschädigt wurde.

2.2 Packliste

SR 520 und SR 530

- Haube und Atemschlauch
- Bedienungsanleitung
- Reinigungsserviette

SR 540 EX

- Schirm
- Atemschlauch
- Bedienungsanleitung
- Reinigungsserviette

2.3 Montage

Siehe auch Gebrauchsanleitung für Gebläse SR 500/SR 500 EX/SR 700 und Druckluftzusatz SR 507.

SR 520, SR 530

Der Atemschlauch und die Sichtscheibe sind fest an der Haube montiert.

SR 540 EX

Atemschlauch

Das eine Ende ist mit einer flachen Dichtung versehen (Abb. 3a), das andere mit einem O-Ring (Abb. 3b). Das Ende mit der Dichtung ist an dem Schirm anzuschließen.

2.4 Anlegen

Siehe auch Bedienungsanleitung für Gebläse SR 500/SR 500 EX/SR 700 bzw. Druckluftzusatz SR 507, je nachdem, welches Gerät zum Einsatz gebracht wird.

SR 520

- Kopfgestell durch Anpassen der Klettbandlänge einstellen. Dies ist wichtig, um eine gute Passform zu erhalten. Abb. 4.
- Mit der einen Hand den Schlauchanschluss fassen, mit der anderen Hand die Schlaufe am unteren Teil der Haube ergreifen. Abb. 5.
- Kinn in die Haube einsetzen. Abb. 6.

- Schlaufe weiter festhalten und Haube mit der Hand, die den Schlauchanschluss hält, über den Kopf ziehen.
- Haube so einstellen, dass sie dicht am Gesicht anliegt und fest und bequem sitzt. Abb. 7.
- Um eine perfekte Passform zu erhalten, kann es erforderlich sein, die Haube abzunehmen und die Kopfgarnitur zu justieren.
- Achten Sie darauf, dass der Atemschlauch am Rücken entlang läuft und nicht verdreht ist. Abb. 8.

SR 530

- Kopfgestell durch Anpassen der Klettbandlänge einstellen. Abb. 4.
- Haube mit der Öffnung nach oben legen. Haube an beiden Seiten der Öffnung fassen. Abb. 9.
- In einem einzigen Bewegungsablauf das Kinn einsetzen und die Haube über den Kopf ziehen. Abb. 10.
- Im selben Griff die Haube so zurechtrücken, dass das Kopfgestell stabil und bequem sitzt.
- Halsweite der Haube anhand des elastischen Halsriemens einstellen. Abb. 11.
- Achten Sie darauf, dass der Atemschlauch am Rücken entlang läuft und nicht verdreht ist. Abb. 8.

SR 540 EX

- Visier hochklappen und Schirm aufsetzen. Abb. 13.
- Bei Bedarf Kopfgerüst in der Höhe verstellen, indem Sie den Schädelbogen verlängern oder verkürzen. Abb. 14a.
- Bei Bedarf die Weite des Kopfgerüsts anhand des Drehknopfes an der Rückseite des Kopfgerüsts verstellen. Abb. 14b.
- Visier herunterklappen, indem Sie die Gesichtsdichtung bis unter das Kinn herunterziehen. Ein Klickgeräusch zeigt an, dass das Visier ganz heruntergeklappt ist. Abb. 15.
- Einen Finger in die Gesichtsdichtung einstecken und ganz herumziehen, um zu prüfen, ob die Dichtung zum Gesicht einwandfrei ist. Abb. 16.
- Achten Sie darauf, dass der Atemschlauch am Rücken entlang läuft und nicht verdreht ist. Abb. 8.

2.5 Abnehmen

Siehe Bedienung sanleitung für Gebläse SR 500/SR 500 EX/ SR 700 bzw. Druckluftzusatz SR 507, je nachdem, welches Gerät zum Einsatz gebracht wird.

3. Technische Spezifikation

Klassifizierung gemäß ATEX-Direktive 94/9/EC

Siehe 6, Zulassungen.

Lagerungszeit

Die Lagerungsdauer der Ausrüstung beträgt 5 Jahre ab Herstellungsdatum.

Temperaturbereich

Lagerungstemperatur -20 °C bis +40 °C bei relativer Luftfeuchtigkeit unter 90 %.

Anwendungstemperatur -10 °C bis +55 °C bei relativer Luftfeuchtigkeit unter 90 %.

Die Anwendungstemperatur bei Verwendung zusammen mit Gebläse SR 500 EX beträgt -10 °C bis +40 °C.

Sichtscheiben

Die PC-Sichtscheibe für SR 540 EX ist gemäß Klasse B, Hochgeschwindigkeitspartikel, laut EN 166:2001 geprüft. Die PETG-Sichtscheibe für SR 540 EX ist gemäß Klasse F, Hochgeschwindigkeitspartikel, laut EN 166:2001 geprüft.

Material

Die Kunststoffteile sind mit Materialcode versehen.

Gewicht

Model	Gewicht, ca
Haube SR 520	360 g
Haube SR 530	480 g
Schirm SR 540 EX	680 g

4. Wartung

Die für Reinigung und Wartung der Ausrüstung zuständige Person muss entsprechend geschult und mit dieser Art von Aufgaben gut vertraut sein.

4.1 Reinigung

Für die tägliche Pflege empfiehlt sich Sundströms Reinigungsserviette SR 5226.

Bei stärkerer Verschmutzung eine weiche Bürste oder mit Wasser und Spülmittel etc. angefeuchteten Schwamm verwenden. Nachspülen und trocknen lassen. Achtung! Niemals Lösungsmittel zur Reinigung verwenden.

4.2 Aufbewahrung

Nach dem reinigen die Ausrüstung trocken und sauber bei Zimmertemperatur aufbewahren. Der Schirm mit dem Visier ganz hochgeklappt oder ganz heruntergeklappt aufbewahren. Direkte Sonneneinstrahlung vermeiden. .

4.3 Wartungsplan

Nachstehender Plan gibt die empfohlene Mindestanforderung für Wartungsroutinen an, um sicher zu gehen, dass Sie stets über eine funktionsfähige Ausrüstung verfügen.

	Vor der Benutzung	Nach der Benutzung	Jährlich
Sichtprüfung	●	●	●
Funktionskontrolle	●		●
Reinigung		●	●
Ersetzen von O-Ring für Schlauch			●
Ersetzen von Dichtung für Schlauch			●
Ersetzen von Ausatemmembrane			●

4.4 Ersatzteile

Verwenden Sie nur Sundströms Originalteile. Nehmen Sie keine Änderungen an der Ausrüstung vor.

Verwendung von Piratenteilen oder Änderungen können die Schutzfunktion verringern und die Gültigkeit der Zulassungen der Ausrüstung gefährden.

4.4.1 Wechseln der Ausatemmembrane

Die Ausatemmembrane sitzt an einem Zapfen innerhalb der Ventilkappe. Die Klappe ist gleichzeitig mit der Membrane zu ersetzen. Vorgehensweise:

Ventildeckel vom Ventilsitz abziehen. SR 520/530 Abb. 17. SR 540 EX Abb. 18.

Membrane abziehen.

Neue Membrane am Zapfen befestigen. Genau darauf achten, dass die Membrane am Ventilsitz rundum anliegt.

Ventilkappe andrücken. Ein Klickgeräusch zeigt an, dass sie eingerastet sind.

4.4.2 Wechseln der Sichtscheibe

Die Sichtscheibe für SR 520 und SR 530 kann nicht ausgetauscht werden.

SR 540 EX

Sichtscheibe

Die Sichtscheibe hat zwei Befestigungspunkte, von denen einer (exzentrisch) zum Festspannen der Sichtscheibe verwendet wird. Die Sichtscheibe lässt sich ohne Werkzeug wechseln. Vorgehensweise:

- Abdeckklappen durch Verschieben mit dem Daumen lösen. Abb. 19.
- Sichtscheibe lösen, indem Sie die Lasche der Exzenter-scheibe um ca. 180 Grad nach oben schieben. Abb. 20.
- Sichtscheibe entfernen.
- Schutzfolien von der neuen Sichtscheibe abziehen.
- Sichtscheibe einhaken – zuerst an der festen Seite, dann an der exzentrischen Befestigung.
- Sichtscheibe spannen, indem Sie die Lasche soweit wie möglich nach unten führen. Abb. 21.
- Genau darauf achten, dass die Sichtscheibe an der Dichtung der Visieröffnung rundum anliegt.
- Abdeckklappen durch Einschieben mit den Fingern montieren. Ein Klickgeräusch zeigt an, dass sie eingerastet sind. Abb. 22.

4.4.3 Wechseln der Gesichtsdichtung für SR 540 EX

Der Kunststoffrahmen der Gesichtsdichtung ist mit einer Nut versehen, Abb. 23, in der ein Flansch des Visiers verläuft, Abb. 24. Der Rahmen ist durch zwei Zapfen arretiert – einer an jedem Ende – die durch eine Öffnung im Visier eingesteckt sind. Das Tuch der Gesichtsdichtung ist an den Enden mit Haken versehen, die am Kopfgerüst befestigt sind. Vorgehensweise:

- Haken vom Kopfgerüst lösen. Abb. 25.
- Gesichtsdichtung lösen, indem Sie am Rahmen ziehen, so dass die Zapfen aus den Öffnungen des Visiers befreit werden. Abb. 26.
- Gesichtsdichtung entfernen.
- Neue Gesichtsdichtung über den Flansch des Visiers stülpen, so dass die Markierungen auf gleicher Höhe zu liegen kommen. Abb. 27.
- Rahmen der Gesichtsdichtung eindrücken, so dass die Zapfen in die Öffnungen am Visier einschnappen. Ein Klickgeräusch zeigt an, dass sie eingerastet sind. Abb. 28.
- Haken durch Einstecken in die Aussparungen am Schweissband am Kopfgerüst befestigen. Abb. 25.

4.4.4 Wechseln des Schweissbandes

SR 520 und SR 530

Das Schweissband ist mit doppelseitigem Klebeband am Stirrband befestigt. Vorgehensweise:

- Schweissband an einem Ende zusammen mit dem Klebeband wegzupfen.
- Schweissband abziehen.
- Schutzpapier entfernen und neues Schweissband anbringen.

SR 540 EX

Das Schweissband ist mit Klettband am Stirrband befestigt. Vorgehensweise:

- Haken der Gesichtsdichtung vom Kopfgerüst lösen. Abb. 25.
- Schweissband abziehen.
- Klettband mit der rauhen Seite zum Stirrband und der Aussparung nach oben hin anbringen.
- Haken durch Einstecken in die Aussparungen am Schweissband am Kopfgerüst befestigen. Abb. 25.

Ventilsatz, SR 520/SR 530	R06-0201
Ventilsatz, SR 540 EX	R06-2004
Schweissband, SR 520/SR 530	R06-0203
Schweissband, SR 540 EX	R06-0504
Gesichtsdichtung, Abb. 23	T06-0504
Sichtscheibensatz PC, SR 540 EX	R06-0502
Sichtscheibensatz PETG, SR 540 EX	T06-0502
Schutzfoliensatz, SR 520/SR530 *	T06-0201
Reinigungsserviette 50/Packung	H09-0401

*Darf nicht in explosionsgefährdeter Atmosphäre verwendet werden.

6. Zulassungen

- Die Hauben SR 520 und SR 530 und der Schirm SR 540 EX in Kombination mit Gebläseeinheit SR 500/SR 500 EX oder SR 700 sind zugelassen laut EN 12941:1998, Klasse TH3.
- Die Hauben SR 520 und SR 530 in Kombination mit Gebläse SR 500 EX sind zugelassen laut ATEX-Direktive 94/9/EC.

ATEX-Nummer:

- II 2 G Ex ib IIB T3 Gb
- II 2 D Ex ib IIIC T195 °C Db

- Der Schirm SR 540 EX in Kombination mit Gebläse SR 500 EX ist zugelassen laut ATEX-Direktive 94/9/EC.

ATEX-Nummer:

- II 2 G Ex ib IIA T3 Gb
- II 2 D Ex ib IIIC T195 °C Db

- Die Hauben SR 520 und SR 530 und der Schirm SR 540 EX in Kombination mit SR 507 und Luftschauch SR 358 oder SR 359 sind zugelassen laut EN 14594:2005, Klasse 3B.
- Die Hauben SR 520 und SR 530 und der Schirm SR 540 EX in Kombination mit SR 507 und Luftschauch SR 360 sind zugelassen laut EN 14594:2005, Klasse 3A.

Schlüssel zu den ATEX-Kennzeichen

- Explosions-schutz-Zeichen.
- **II** Ausrüstungsgruppe (explosive Atmosphären mit Ausnahme von Minen mit Schlagwettergefahr).
- **2 G** Ausrüstungskategorie (2=Hohes Schutzniveau für Zone 1, G = Gas).
- **2 D** Ausrüstungskategorie (2=Hohes Schutzniveau für Zone 21, D = Staub).
- **Ex** Explosionsgeschützt.
- **ib** Zündschutzart (Eigensicherheit).
- **IIA** Gasgruppe (Propan).
- **IIB** Gasgruppe (Ethylen).
- **IIIC** Staubmaterial-Gruppe (Bereich mit leitfähigem Staub).
- **T3** Temperaturklasse, Gas (Maximale Oberflächentemperatur +200 °C).
- **T195°C** Temperaturklasse, Staub (Maximale Oberflächentemperatur +195 °C).
- **Gb** Ausrüstungsschutzniveau, Gas (hoher Schutz).
- **Db** Ausrüstungsschutzniveau, Staub (hoher Schutz).

Die Typzulassung gemäß PPE-Direktive 89/686/EEC wurde von der benannten Stelle Nr. 0194 erteilt. Adresse siehe Umschlagrückseite.

Die Typzulassung gemäß ATEX-Direktive 94/9/EC wurde von der benannten Stelle Nr. 0470 erteilt. NEMKO AS, Gaustadalléen 30, N-0314 Oslo, Norwegen.

5. Teileverzeichnis

Bezeichnung

Atemschlauch SR 540 EX
O-Ring für Schlauch, Abb. 3b
Dichtung für Schlauch, Abb. 3a

Best. Nr.

R06-0501
R06-0202
R06-0506

Κουκούλα SR 520, κουκούλα SR 530 και προσωπίδα προστασίας SR 540 EX

EL

1. Γενικές πληροφορίες

- Η κουκούλα SR 520/SR 530 μπορεί να χρησιμοποιηθεί με τη μονάδα ανεμιστήρα SR 500/SR 700.
- Η κουκούλα SR 520/SR 530 και η προσωπίδα SR 540 EX μπορεί να χρησιμοποιηθεί με το προσάρτημα πεπιεσμένου αέρα SR 507.
- Η κουκούλα SR 520/SR 530 και η προσωπίδα SR 540 EX μπορεί να χρησιμοποιηθεί με τη μονάδα ανεμιστήρα SR 500 EX σε δυνητικά εκρηκτικές ατμόσφαιρες.

Πριν από τη χρήση, πρέπει να διαβάσετε ενδελεχώς τις παρούσες οδηγίες χρήσης όπως και εκείνες που αφορούν τις μονάδες ανεμιστήρα, τα φίλτρα και το προσάρτημα πεπιεσμένου αέρα. Ο αναπνευστικός σωλήνας πρέπει να συνδεθεί στη μονάδα ανεμιστήρα που είναι εφοδιασμένη με φίλτρα. Η πίεση, που δημιουργείται εντός της καλύπτρας κεφαλής και είναι μεγαλύτερη από την ατμοσφαιρική πίεση, αποτρέπει την είσοδο σωματιδίων και άλλων ρύπων στη ζώνη αναπνοής. Εάν έχετε τυχόν ερωτήσεις σχετικά με την επιλογή και τη συντήρηση του εξοπλισμού, συμβουλευτείτε τον επόπτη εργασίας σας ή απευθυνθείτε στο σημείο πώλησης. Μπορείτε, επίσης, να απευθυνθείτε στο Τεχνικό Τμήμα Εξυπηρέτησης της Sundström Safety AB. Η αναπνευστική προστασία πρέπει να αποτελεί πάντα μέρος του προγράμματος αναπνευστικής προστασίας. Για πληροφορίες και καθοδήγηση, ανατρέξτε στο πρότυπο EN 529:2005.

Το συγκεκριμένο πρότυπο παρέχει πληροφορίες σχετικά με τις σημαντικές πλευρές ενός προγράμματος αναπνευστικής προστασίας, αλλά δεν αντικαθιστά τυχόν εθνικούς ή τοπικούς κανονισμούς.

1.1 Εφαρμογές

Ο εξοπλισμός μπορεί να χρησιμοποιηθεί ως εναλλακτική λύση στη θέση αναπνευστικών συσκευών με φίλτρα για οποιοσδήποτε συνθήκες συνιστάται η χρήση τους. Αυτό ισχύει ιδιαίτερα στην περίπτωση που η εργασία είναι κοπιαστική, μεγάλης διάρκειας και κάτω από συνθήκες ζέσης. Όταν επιλέγετε καλύπτρα κεφαλής, ορισμένοι παράγοντες που θα πρέπει να λαμβάνονται υπόψη είναι οι κάτωθι:

- Τύποι ρύπων
- Συγκεντρώσεις
- Ένταση εργασίας
- Απαιτήσεις προστασίας πέραν της συσκευής αναπνευστικής προστασίας

1.2 Προειδοποιήσεις/ Περιορισμοί

Προειδοποιήσεις

Ο εξοπλισμός δεν πρέπει να χρησιμοποιείται στις εξής περιπτώσεις:

- Εάν ο αέρας του περιβάλλοντος δεν περιέχει σύνθετες περιεχόμενο οξυγόνου,
- Εάν οι ρύποι είναι άγνωστοι,
- Σε περιβάλλοντα τα οποία είναι άμεσα επικίνδυνα για τη ζωή και την υγεία (IDLH),
- Με οξυγόνο ή αέρα εμπλουτισμένο με οξυγόνο,
- Εάν παρατηρήσετε δυσκολία στην αναπνοή,
- Εάν μπορείτε να μυρίσετε ή να γευτείτε τους ρύπους,
- Εάν παρατηρήσετε ζάλη, ναυτία ή άλλη δυσφορία.

Περιορισμοί

- Οι καλύπτρες κεφαλής δεν πρέπει να χρησιμοποιούνται μαζί με τα αφαιρούμενα προστατευτικά ή τα καλύμματα κεφαλής σε εν δυνάμει εκρηκτική ατμόσφαιρα.
- Εάν το στοιχείο στεγανοποίησης προσώπου δεν παρέχει στεγανή εφαρμογή στο πρόσωπο, δεν επιτυγχάνεται η πίεση

που απαιτείται για τη διατήρηση του κατάλληλου συντελεστή προστασίας.

- Εάν ο χρήστης εκτεθεί σε πολύ υψηλή ένταση εργασίας, ενδέχεται να παρουσιαστεί μερικό κενό στο εσωτερικό της συσκευής στη φάση εισπνοής, πράγμα το οποίο εγκυμονεί κίνδυνο εισροής στο εσωτερικό της καλύπτρας κεφαλής.
- Ο συντελεστής προστασίας ενδέχεται να μειωθεί, εάν ο εξοπλισμός χρησιμοποιηθεί σε περιβάλλον με υψηλές ταχύτητες ανέμου.
- Πρέπει να διασφαλίζεται η στεγανή εφαρμογή της καλύπτρας κεφαλής στο πρόσωπο. Αυτό ενδέχεται να είναι δύσκολο να επιτευχθεί, εάν ο χρήστης έχει γενειάδα ή φαβορίτες.
- Πρέπει να γνωρίζετε ότι ο αναπνευστικός σωλήνας ενδέχεται να σχηματίσει βρόχο και να σκαλώσει σε κάποιο αντικείμενο του περιβάλλοντος.
- Ποτέ μην ανυψώνετε ή μεταφέρετε τον εξοπλισμό από τον αναπνευστικό σωλήνα.

2. Χρήση

2.1 Αφαίρεση συσκευασίας

Ελέγξτε ότι ο εξοπλισμός είναι πλήρης σύμφωνα με τη λίστα συσκευασίας και ότι δεν έχει υποστεί ζημία κατά τη μεταφορά.

2.2 Λίστα συσκευασίας

SR 520/SR 530

- Κουκούλα με αναπνευστικό σωλήνα
- Μαντιλάκι καθαρισμού
- Οδηγίες χρήσης

SR 540 EX

- Προσωπίδα προστασίας
- Αναπνευστικός σωλήνας
- Μαντιλάκι καθαρισμού
- Οδηγίες χρήσης

2.3 Συναρμολόγηση

Ανατρέξτε στις οδηγίες χρήσης της μονάδας ανεμιστήρα SR 500/SR 500 EX/SR 700 ή του προσαρτήματος πεπιεσμένου αέρα SR 507, ανάλογα με το ποιο από τα δύο χρησιμοποιείται.

SR 540 EX

Αναπνευστικός σωλήνας

Ο αναπνευστικός σωλήνας παραδίδεται χωριστά. Το ένα άκρο του σωλήνα είναι εφοδιασμένο με επίπεδο παρέμβυσμα στεγανοποίησης (Εικ. 3α) και το άλλο άκρο με δακτύλιο κυκλικής διατομής (O-ring) (Εικ. 3β).

Συνδέστε το άκρο που φέρει το παρέμβυσμα στην προσωπίδα προστασίας.

2.4 Τοποθέτηση της κουκούλας

Ανατρέξτε στις οδηγίες χρήσης της μονάδας ανεμιστήρα SR 500/SR 500 EX/SR 700 ή του προσαρτήματος πεπιεσμένου αέρα SR 507, ανάλογα με το ποιο από τα δύο χρησιμοποιείται.

SR 520

- Ρυθμίστε την εξάρτηση κεφαλής ρυθμίζοντας το μήκος του ιμάντα Velcro. Αυτό είναι σημαντικό, ώστε να διασφαλιστεί καλή εφαρμογή. Εικ. 4.
- Κρατήστε την ανάρτηση του σωλήνα με το ένα χέρι και με το άλλο κρατήστε τον ιμάντα στο κάτω μέρος της κουκούλας. Εικ. 5.

- Τοποθετήστε το πιγούνι σας μέσα στην κουκούλα. Εικ. 6.
- Συνεχίστε να κρατάτε τον μάντα και τραβήξτε την κουκούλα πάνω από το κεφάλι σας με το χέρι που κρατά την ανάρτηση του σωλήνα.
- Ρυθμίστε την κουκούλα για στεγανότητα σε όλο το μήκος της γύρω από το πρόσωπο, όπως και για σταθερή και άνετη εφαρμογή. Εικ. 7.
- Για να διασφαλιστεί τέλεια εφαρμογή, ενδέχεται να απαιτείται η αφαίρεση της κουκούλας και η ρύθμιση της εξάρτησης κεφαλής.
- Ελέγξτε ότι ο αναπνευστικός σωλήνας κατέρχεται κατά μήκος της πλάτης και δεν είναι κεκαμμένος. Εικ. 8.

SR 530

- Ρυθμίστε την εξάρτηση κεφαλής ρυθμίζοντας το μήκος του μάντα Velcro. Εικ. 4.
- Κρατήστε την κουκούλα ανάποδα. Πιάστε κάθε πλευρά του ανοίγματος της κουκούλας με ένα χέρι. Εικ. 9.
- Με μία κίνηση, τοποθετήστε το πιγούνι μέσα και ακολούθως το υπόλοιπο κεφάλι σας μέσα στην κουκούλα. Εικ. 10.
- Με το ίδιο πιάσιμο, τραβήξτε την κουκούλα προς τα κάτω ώστε η εξάρτηση κεφαλής να εφαρμόζει σταθερά και άνετα γύρω από το κεφάλι σας.
- Ρυθμίστε το μέγεθος αυχένα της κουκούλας με τη βοήθεια του ελαστικού μάντα αυχένα. Εικ. 11.
- Ελέγξτε ότι ο αναπνευστικός σωλήνας κατέρχεται κατά μήκος της πλάτης και δεν είναι κεκαμμένος. Εικ. 8.

SR 540 EX

- Σηκώστε το μετωπικό περίβλημα διόπτευσης και φορέστε την προσωπίδα προστασίας. Εικ. 13.
- Εάν είναι απαραίτητο, ρυθμίστε το ύψος της εξάρτησης κεφαλής επιμηκύνοντας ή κονταίνοντας τον μάντα για το πάνω μέρος της κεφαλής. Εικ. 14a.
- Εάν είναι απαραίτητο, ρυθμίστε την περιφέρεια της εξάρτησης κεφαλής με το κουμπί που βρίσκεται στο πίσω μέρος της εξάρτησης. Εικ. 14b.
- Χαμηλώστε τη μονάδα του μετωπικού περιβλήματος διόπτευσης τραβώντας το στοιχείο στεγανοποίησης προσώπου κάτω από το σαγόνι. Ο χαρακτηριστικός ήχος "κλικ" υποδηλώνει ότι το μετωπικό περίβλημα διόπτευσης έχει χαμηλώσει πλήρως. Εικ. 15.
- Τοποθετήστε το δάκτυλό σας μεταξύ σαγονιού και στοιχείου στεγανοποίησης προσώπου και σύρετε το δάκτυλο κατά μήκος της επιφάνειας επαφής του στοιχείου σε όλο το μήκος της για να ελέγξετε την καλή εφαρμογή του στο πρόσωπο. Εικ. 16.
- Ελέγξτε ότι ο αναπνευστικός σωλήνας κατέρχεται κατά μήκος της πλάτης και δεν είναι κεκαμμένος. Εικ. 8.

2.5 Αφαίρεση της κουκούλας

Ανατρέξτε στις οδηγίες χρήσης της μονάδας ανεμιστήρα SR 500/SR 500 EX/SR 700 ή του προσαρτήματος πεπιεσμένου αέρα SR 507, ανάλογα με το ποιο από τα δύο χρησιμοποιείται.

3. Τεχνική προδιαγραφή

Ταξινόμηση σύμφωνα με την Οδηγία ATEX 94/9/ΕΚ.

Βλ. παρ. 6, Εγκρίσεις.

Χρόνος αποθήκευσης

Ο χρόνος αποθήκευσης του εξοπλισμού είναι πέντε (5) έτη από την ημερομηνία κατασκευής.

Εύρος θερμοκρασίας

- Θερμοκρασία φύλαξης: από -20 έως +40 °C σε σχετική υγρασία κάτω από 90 %.
- Θερμοκρασία λειτουργίας: από -10 έως +55 °C σε σχετική υγρασία κάτω από 90 %.

Η θερμοκρασία λειτουργίας, όταν χρησιμοποιείται με τον ανεμιστήρα SR 500 EX, κυμαίνεται από -10 έως +40 °C.

Μετωπικά περιβλήματα διόπτευσης

Το μετωπικό περίβλημα διόπτευσης PC για το μοντέλο SR 540 EX έχει ελεγχθεί για σωματίδια υψηλής ταχύτητας, κατηγορίας Β, σύμφωνα με το πρότυπο EN 166:2001. Το μετωπικό περίβλημα διόπτευσης PET-G για το μοντέλο SR 540 EX έχει ελεγχθεί για σωματίδια υψηλής ταχύτητας, κατηγορίας F, σύμφωνα με το πρότυπο EN 166:2001.

Υλικά

Τα πλαστικά εξαρτήματα φέρουν σημάνσεις με τον κωδικό υλικού και το σύμβολο ανακύκλωσης.

Βάρος

Μοντέλο	Βάρος κατά προσέγγιση
Κουκούλα SR 520	360 g
Κουκούλα SR 530	480 g
Προσωπίδα προστασίας SR 540 EX	680 g

4. Συντήρηση

Το άτομο που είναι υπεύθυνο για τον καθαρισμό και τη συντήρηση του εξοπλισμού πρέπει να είναι κατάλληλα εκπαιδευμένο και εξοικειωμένο με αυτόν τον τύπο εργασίας.

4.1 Καθαρισμός

Για την ημερήσια φροντίδα, συνιστώνται τα μαντιλάκια καθαρισμού SR 5226 της Sundström. Εάν ο εξοπλισμός είναι ιδιαίτερα λερωμένος, χρησιμοποιήστε μαλακό βουρτσάκι ή σφουγγάρι που έχετε υγράνει με διάλυμα νερού και απορρυπαντικού πιάτων ή κάτι παρόμοιο. Ξεπλύνετε με καθαρό νερό και αφήστε να στεγνώσει.

ΣΗΜΕΙΩΣΗ: Μη χρησιμοποιείτε ποτέ διαλυτικό για καθαρισμό.

4.2 Φύλαξη

Μετά από τον καθαρισμό, φυλάξτε τον εξοπλισμό σε καθαρό και στεγνό μέρος σε θερμοκρασία δωματίου. Φυλάξτε την προσωπίδα προστασίας, φροντίζοντας ώστε το μετωπικό περίβλημα διόπτευσης να βρίσκεται σε πλήρως ανασωκωμένη ή πλήρως χαμηλωμένη θέση. Αποφυγή του εκθεσί του σε απευθείας ηλιακό φως. Μπορείτε να γυρίσετε το μέσα έξω του μετρητή ροής και να τον χρησιμοποιήσετε ως σάκο φύλαξης για την καλύπτρα κεφαλής.

4.3 Πρόγραμμα συντήρησης

Στο πρόγραμμα κατωτέρω αναγράφονται οι η ελάχιστη συνιστώμενη απαίτηση όσον αφορά τις διαδικασίες συντήρησης, ώστε να διασφαλιστεί ότι ο εξοπλισμός θα παραμείνει πάντα σε κατάλληλη κατάσταση χρήσης. η ελάχιστη συνιστώμενη απαίτηση

	Πριν τη χρήση	Μετά τη χρήση	Ετησίως
Οπτικός έλεγχος	●	●	●
Έλεγχος επιδόσεων	●		●
Καθαρισμός		●	●
Αλλαγή παρεμβύσματος στεγανοποίησης για αναπνευστικό σωλήνα			●
Αλλαγή O-ring για σωλήνα			●
Αλλαγή μεμβράνης εκπνοής			●

4.4 Ανταλλακτικά

Να χρησιμοποιείτε πάντα γνήσια εξαρτήματα Sundström που φέρουν έγκριση ATEX. Μην τροποποιείτε τον εξοπλισμό. Η χρήση μη γνήσιων εξαρτημάτων ή τυχόν τροποποιήσεις του εξοπλισμού ενδέχεται να προκαλέσουν μείωση του βαθμού προστασίας και θα ακυρώσουν τις εγκρίσεις που φέρει το προϊόν.

4.4.1 Για να αντικαταστήσετε τη μεμβράνη εκπομπής

Η μεμβράνη εκπομπής εδράζεται πάνω σε πείρο στο εσωτερικό του επικαλύμματος της βαλβίδας. Η αντικατάσταση του επικαλύμματος πρέπει να συνοδεύεται με αντικατάσταση της μεμβράνης. Προχωρήστε ως ακολούθως:

- Αποσπάστε το επικάλυμμα της βαλβίδας από την έδρα της βαλβίδας. SR 520/SR 530, Εικ. 17. SR 540 EX, Εικ. 18.
- Αφαιρέστε τη μεμβράνη.
- Πιέστε τη νέα μεμβράνη πάνω στον πείρο. Ελέγξτε με προσοχή εάν η μεμβράνη εφάπτεται στην έδρα της βαλβίδας καθ' όλο το μήκος αυτής περιφερειακά.
- Πιέστε το επικάλυμμα της βαλβίδας, ώστε να ασφαλιστεί. Ο χαρακτηριστικός ήχος "κλικ" υποδηλώνει ότι έχει ασφαλιστεί.

4.4.2 Για να αντικαταστήσετε το μετωπικό περιβλήμα διόπτευσης

Τα μετωπικά περιβλήματα διόπτευσης των μοντέλων SR 520 και SR 530 δεν αντικαθίστανται.

SR 540 EX

Βλ. παρ. 2.3, Συναρμολόγηση.

4.4.3 Για να αντικαταστήσετε το στοιχείο στεγανοποίησης προσώπου του μοντέλου SR 540 EX

Το πλαστικό πλαίσιο του στοιχείου στεγανοποίησης προσώπου διαθέτει αύλακα (Εικ. 23) μέσα στην οποία εφαρμόζει το πλαίσιο της μονάδας του μετωπικού περιβλήματος διόπτευσης (Εικ. 24). Το πλαίσιο ασφαρίζεται με τη βοήθεια δύο πείρων, ένα σε κάθε άκρο, που εφαρμόζουν στις οπές της μονάδας του μετωπικού περιβλήματος διόπτευσης. Τα άκρα του υφάσματος του στοιχείου στεγανοποίησης προσώπου φέρουν άγκιστρα τα οποία ασφαλίζουν στην εξάρτηση κεφαλής. Προχωρήστε ως ακολούθως:

- Ελευθερώστε τα άγκιστρα από την εξάρτηση κεφαλής. Εικ. 25.
- Ελευθερώστε το στοιχείο στεγανοποίησης προσώπου τραβώντας το πλαίσιο του, ώστε να ελευθερωθούν οι πείροι από τις οπές της μονάδας του μετωπικού περιβλήματος διόπτευσης. Εικ. 26.
- Ελευθερώστε το στοιχείο στεγανοποίησης προσώπου.
- Περάστε το νέο στοιχείο στεγανοποίησης προσώπου πάνω από τη φλάντζα της μονάδας του μετωπικού περιβλήματος διόπτευσης, ώστε να ευθυγραμμίζονται μεταξύ τους οι ενδείξεις κέντρων. Εικ. 27.
- Πιέστε το πλαίσιο του στοιχείου στεγανοποίησης προσώπου προς τα κάτω, ώστε οι πείροι να εφαρμόσουν μέσα στις οπές της μονάδας του μετωπικού περιβλήματος διόπτευσης. Ο χαρακτηριστικός ήχος "κλικ" υποδηλώνει ότι έχουν ασφαλιστεί. Εικ. 28.
- Ασφαλίστε τα άγκιστρα στην εξάρτηση κεφαλής στο σημείο όπου ελευθερώνεται ο απορροφητικός κεφαλόδεσμος. Εικ. 25.

4.4.4 Για να αντικαταστήσετε τον απορροφητικό κεφαλόδεσμο SR 520 και SR 530

Ο απορροφητικός κεφαλόδεσμος ασφαρίζεται στον ιμάντα μετώπου με κολλητική ταινία διπλής όψευς. Προχωρήστε ως ακολούθως:

- Τραβήξτε το ένα άκρο του απορροφητικού κεφαλόδεσμου, ώστε να αφαιρεθεί μαζί με την ταινία.

- Αποσπάστε τον απορροφητικό κεφαλόδεσμο.
- Αφαιρέστε το χαρτί προστασίας και εφαρμόστε το νέο απορροφητικό κεφαλόδεσμο.

SR 540 EX

Ο απορροφητικός κεφαλόδεσμος ασφαρίζεται στον ιμάντα μετώπου με ταινία Velcro. Προχωρήστε ως ακολούθως:

- Ελευθερώστε τα άγκιστρα του στοιχείου στεγανοποίησης προσώπου από την εξάρτηση κεφαλής. Εικ. 25.
- Αποσπάστε τον απορροφητικό κεφαλόδεσμο.
- Εφαρμόστε τη λωρίδα Velcro, ώστε η πτυχωτή πλευρά της να είναι στραμμένη προς τον ιμάντα μετώπου και με το ανάγλυφο προς τα πάνω.
- Ασφαλίστε τα άγκιστρα στην εξάρτηση κεφαλής στο σημείο όπου σχηματίζεται άνοιγμα στον απορροφητικό κεφαλόδεσμο. Εικ. 25.

5. Λίστα εξαρτημάτων



Εξάρτημα	Κωδ. παραγγελίας
Αναπνευστικός σωλήνας για SR 540 EX	R06-0501
O-ring για αναπνευστικό σωλήνα. Εικ. 3b.	R06-0202
Επίπεδο παρέμβυσμα στεγανοποίησης για αναπνευστικό σωλήνα. Εικ. 3a.	R06-0506
Σετ βαλβίδων για SR 520/SR 530	R06-0201
Σετ βαλβίδων για SR 540 EX	R06-2004
Απορροφητικός κεφαλόδεσμος για SR 520/SR 530	R06-0203
Απορροφητικός κεφαλόδεσμος για SR 540 EX	R06-0504
Στοιχείο στεγανοποίησης προσώπου για SR 540 EX	T06-0504
Σετ μετωπικού περιβλήματος διόπτευσης, PC για SR 540 EX	R06-0502
Σετ μετωπικού περιβλήματος διόπτευσης, PETG για SR 540 EX	T06-0502
Σετ αφαιρούμενων προστατευτικών για SR 520/SR 530*	T06-0201
Μαντιλάκια καθαρισμού SR 5226, συσκευασία 50 τεμ.	H09-0401

* *Δεν πρέπει να χρησιμοποιείται σε δυνητικά εκρηκτική ατμόσφαιρα..

6. Εγκρίσεις

- Οι κουκούλες SR 520, SR 530 και η προσωπίδα προστασίας SR 540 EX σε συνδυασμό με τις μονάδες ανεμιστήρα SR 500/SR 500 EX ή SR 700 έχουν εγκριθεί σύμφωνα με το πρότυπο EN 12941:1998, κατηγορία TH3.
- Οι κουκούλες SR 520 και SR 530 σε συνδυασμό με τη μονάδα ανεμιστήρα SR 500 EX έχουν εγκριθεί σύμφωνα με την Οδηγία ATEX 94/9/ΕΚ.

Κωδικός ATEX:

 II 2 G Ex ib IIB T3 Gb
 II 2 D Ex ib IIIC T195°C Db

- Η προσωπίδα προστασίας SR 540 EX σε συνδυασμό με το μοντέλο SR 500 EX έχουν εγκριθεί σύμφωνα με την Οδηγία ATEX 94/9/ΕΚ.

Κωδικός ATEX:

- II 2 G Ex ib IIA T3 Gb
- II 2 D Ex ib IIIC T195°C Db

- Το μοντέλο SR520 και SR530 και η προσωπίδα προστασίας SR 540 EX σε συνδυασμό με το προσάρτημα πεπιεσμένου αέρα SR 507 και τον αναπνευστικό σωλήνα SR 358 ή SR 359 έχει εγκριθεί σύμφωνα με το πρότυπο EN 14594:2005, κατηγορία 3 B.
- Το μοντέλο SR520 και SR530 και η προσωπίδα προστασίας SR 540 EX σε συνδυασμό με το προσάρτημα πεπιεσμένου αέρα SR 507 και τον αναπνευστικό σωλήνα SR 360 έχει εγκριθεί σύμφωνα με το πρότυπο EN 14594:2005, κατηγορία 3 A.

Υπόμνημα ενδείξεων ATEX

- Σήμανση αντικερκτικής προστασίας
- II Ομάδα εξοπλισμού (εκρηκτικές ατμόσφαιρες εκτός από ορυχεία με λέκάνη καύσης).
- 2 G Κατηγορία εξοπλισμού. (2=Υψηλός βαθμός προστασίας για τη ζώνη 1, G = Αέριο).
- 2 D Κατηγορία εξοπλισμού. (2=Υψηλός βαθμός προστασίας για τη ζώνη 21 D = Σκόνη).

Ex	Προστασία έναντι έκρηξης.
ib	Τύπος προστασίας (Ενδογενής ασφάλεια).
IIA	Ομάδα αερίων (Προπάνιο).
II B	Ομάδα αερίων (Αιθυλένιο).
IIIC	Ομάδα υλικού σκόνης (ζώνη με αγωγήμη σκόνη).
T3	Κατηγορία θερμοκρασίας, αέριο (μέγιστη θερμοκρασία επιφάνειας +200°C).
T195°C	Κατηγορία θερμοκρασίας, σκόνη (μέγιστη θερμοκρασία επιφάνειας +195°C).
Gb	Επίπεδο προστασίας εξοπλισμού, αέριο (υψηλή προστασία).
Db	Επίπεδο προστασίας εξοπλισμού, σκόνη (υψηλή προστασία).

Εγκριση τύπου σύμφωνα με την Οδηγία PPE 89/686/EOK έχει εκδοθεί από το Διακοινωνμένο Όργανο 0194. Για τη διεύθυνση, ανατρέξτε στο πίσω εξώφυλλο.

Εγκριση τύπου σύμφωνα με την Οδηγία ATEX 94/9/EK έχει εκδοθεί από το Διακοινωνμένο Όργανο 0470: NEMKO AS, Gaustadalléen 30, N-0314 Oslo, Norway (Νορβηγία).

EN

Hoods SR 520, SR 530 and face shield SR 540 EX

1. General information

- The SR 520/SR 530 hood can be used with the SR 500/SR 700 fan unit.
- The SR 520/SR 530 hood and SR 540 EX shield can be used with the SR 507 compressed air attachment.
- The SR 520/SR 530 hood and SR 540 EX shield can be used with the SR 500 EX fan unit in potentially explosive environments.

Before use, these user instructions and those for the fan units, filters and compressed air attachment must be thoroughly studied. The breathing hose must be connected to the fan unit equipped with filters. The above-atmospheric pressure generated in the head-top prevents particles and other pollutants from being admitted into the breathing zone. If you feel uncertain about the selection and care of the equipment, consult your work supervisor or get in touch with the sales outlet. You are also welcome to get in touch with the Technical Service Department at Sundström Safety AB. Use of a respirator must be part of a respiratory protection program. For advice see EN 529:2005 or AS/NZS 1715:2009. The guidance contained in these standards highlights important aspects of a respiratory protective device program but does not replace national or local regulations.

1.1 Applications

The equipments can be used as an alternative to filter respirators in all situations in which these are recommended. This applies particularly if the work is physically demanding, warm or of long duration. When selecting the head-top, some of the factors that should be taken into account are as follows:

- Types of pollutants
- Concentrations
- Work intensity
- Protection requirements in addition to respiratory protective device.

The risk analysis should be carried by a person who has suitable training and experience in the area.

1.2 Warnings/limitations

Warnings

The equipment must not be used

- if the surrounding air does not have normal oxygen content,
- if the pollutants are unknown,
- in environments that are immediately dangerous to life and health (IDLH),
- with oxygen or oxygen-enriched air,
- if you find it difficult to breathe,
- if you can smell or taste the pollutants,
- if you experience dizziness, nausea or other discomfort.

Limitations

- The head-tops must not be used together with peel-offs or head covers in potentially explosive atmosphere.
- If the face seal is not firmly in contact with the face, the pressure necessary for maintaining the correct protection factor will not be established.
- If the user is exposed to very high work intensity, a partial vacuum may occur in the device during the inhalation phase, which may involve the risk of leakage into the head-top.
- The protection factor may be reduced if the equipment is used in surroundings in which high wind speeds occur.
- The seal of the head-top against the face must be assured. This may be difficult to achieve if the user has a beard or sideboards.
- Be aware that the breathing hose might make a loop and get caught up by something in your surrounding.
- Never lift or carry the equipment by the breathing hose.

2. Use

2.1 Unpacking

Check that the equipment is complete in accordance with the packing list and has not been damaged in transit.

2.2 Packing list

SR 520/SR 530

- Hood with breathing hose
- User instructions
- Cleaning tissue

SR 540 EX

- Face shield
- Breathing hose
- User instructions
- Cleaning tissue

2.3 Assembly

See also the user instructions for fan unit SR 500/SR 500 EX/ SR 700 or compressed air attachment SR 507 whichever is used.

SR 540 EX

Breathing hose

One end of the hose is provided with a flat gasket (Fig. 3a) and the other with an O-ring (Fig. 3b). Connect the end with the gasket to the face shield.

2.4 Putting the hood on

See also the user instructions for fan unit SR 500/SR 500 EX/ SR 700 or compressed air attachment SR 507 whichever is used.

SR 520

- Adjust the head harness by adjusting the length of the Velcro strap. This is important for ensuring a good fit. Fig. 4.
- Grip the hose mounting with one hand and, with the other, hold the strap in the lower part of the hood. Fig. 5.
- Put your chin into the hood. Fig. 6.
- Keep hold of the strap and pull the hood over your head with the hand holding the hose mounting.
- Adjust the hood so that it seals all the way round your face and so that it fits firmly and comfortably. Fig. 7.
- To ensure a perfect fit, it may be necessary to take off the hood and adjust the head harness.
- Make sure that the breathing hose runs along your back and is not twisted. Fig. 8.

SR 530

- Adjust the head harness by adjusting the length of the Velcro strap. Fig. 4.
- Hold the hood upside down. Grip each side of the hood opening with one hand. Fig. 9.
- In one movement, put your chin in and then the rest of your head into the hood. Fig. 10.
- With the same grip, pull the hood down so that the head harness fits firmly and comfortably around your head.
- Adjust the neck size of the hood by means of the elastic neck strap. Fig. 11.
- Make sure that the breathing hose runs along your back and is not twisted. Fig. 8.

SR 540 EX

- Raise the visor and put the face shield on. Fig. 13.
- If necessary, adjust the head harness in height by lengthening or shortening the strap for the top of the head. Fig. 14a.
- If necessary, adjust the circumference of the head harness by means of the knob at the rear of the head harness. Fig. 14b.
- Lower the visor unit by pulling the face seal down under your chin. A clicking sound indicates that the visor unit has been lowered fully. Fig. 15.
- Insert a finger between your chin and the face seal and run the finger along the contact surface of the face seal all the way round to check that it fits well against the face. Fig. 16.

- Check that the breathing hose runs along your back and that it is not twisted. Fig. 8.

2.5 Taking the hood off

See the user instructions for fan unit SR 500/SR 500 EX/ SR 700 or compressed air attachment SR 507 whichever is used.

3. Technical specification

Classification according to ATEX-directive 94/9/EC and IECEx scheme

See under par.6, Approvals.

Shelf life

The equipment has a shelf life of 5 years from the date of manufacture.

Temperature range

- Storage temperature: from -20 °C to +40 °C at a relative humidity below 90 %.
 - Service temperature: from -10 °C to +55 °C at a relative humidity below 90 %.
- Service temperature when used together with fan SR 500 EX is -10 °C to +40 °C.

Visors CE/EN

- The PC visor for the SR 540 EX has been tested to class B, high-speed particles, in accordance with EN 166:2001.
- The PETG visor for the SR 540 EX has been tested to class F, high-speed particles, in accordance with EN 166:2001.

Visors AS/NZS

- The PC visor for the SR 540 EX has been tested to AS/NZS 1337:1992, high impact V
- The PETG visor for the SR 540 EX has been tested to AS/NZS 1337:1992, medium impact I.

Materials

Plastic parts are marked with the material code and recycling symbol.

Weights

Model	Approx. weight
Hood SR 520	360 g
Hood SR 530	480 g
Face shield SR 540 EX	680 g

4. Maintenance

The person who is responsible for cleaning and maintenance of the equipment must have suitable training and be well acquainted with work of this type.

4.1 Cleaning

Sundström cleaning tissues SR 5226 are recommended for daily care.

If the equipment is more heavily fouled, use a soft brush or sponge moistened with a solution of water and dishwashing detergent or the like. Rinse the equipment and leave it to dry.

N.B. Never use a solvent for cleaning.

4.2 Storage

After cleaning, store the equipment in a dry and clean place at room temperature. Store the face shield with the visor in the fully raised or fully lowered position. Avoid exposing it to direct sunlight.

4.3 Maintenance schedule

The schedule below represents the recommended minimum requirement for maintenance routines in order to ensure that the equipment will always be in functional condition.

	Before use	After use	Annually
Visual inspection	●	●	●
Performance check	●		●
Cleaning		●	●
Change of O-ring for breathing hose			●
Change of gasket for breathing hose (SR 540 EX)			●
Change of exhalation membrane			●

4.4 Spare parts

Always use genuine Sundström parts. Do not modify the equipment. The use of non-genuine parts or modification of the equipment may reduce the protective function and put at risk the approvals received by the product.

4.4.1 To change the exhalation membrane

The exhalation membrane is mounted on a pin on the inside of the valve cover. The cover must be changed at the same time as the membrane. Proceed as follows:

- Snap off the valve cover from the valve seat. SR 520/SR 530, Fig. 17. SR 540 EX, Fig. 18.
- Slip off the membrane.
- Press the new membrane onto the pin. Carefully check that the membrane is in contact with the valve seat all round.
- Press the valve cover into place. A clicking sound indicates that it is in place.

4.4.2 To change the visor

The visors of the SR 520 and SR 530 cannot be changed.

SR 540 EX

The visor has two fixing points, one of which is of over-centre type and is used for tensioning the visor. The visor can be changed without tools. Proceed as follows:

- Remove the closing panels by pushing them forward with your thumb. Fig. 19.
- Release the visor by moving the lever of the over-centre lock upwards through about 180 degrees. Fig. 20.
- Remove the visor.
- Remove the peel-offs from the new visor.
- Secure the new visor first to the fixed mounting and then to the over-centre mounting.
- Tension the visor by moving the lever downwards as far as it will go. Fig. 21.
- Check that the visor is firmly in contact with the visor opening seal all round.
- Fit the closing panels by pushing them into place with your fingers. A clicking sound indicates that they are in place. Fig. 22.

4.4.3 To change the face seal on the SR 540 EX

The plastic frame of the face seal is provided with a groove (Fig. 23) into which the visor unit frame fits (Fig. 24). The frame is locked in position by means of two pins - one at each end - that fit into holes in the visor unit. The ends of the face seal fabric are provided with hooks that are secured to the head harness. Proceed as follows:

- Release the hooks from the head harness. Fig. 25.
- Release the face seal by pulling its frame so that its pins are released from the visor unit holes. Fig. 26.

- Remove the face seal.
- Thread the new face seal over the visor unit flange, with the centre markings in line with one another. Fig. 27.
- Press the face seal frame down so that the pins drop into the visor unit holes. A clicking sound indicates that they are in place. Fig. 28.
- Secure the hooks to the head harness in the place where the sweatband is relieved. Fig. 25.

4.4.4 To change the sweatband

SR 520 and SR 530

The sweatband is secured to the forehead strap by double-sided adhesive tape. Proceed as follows:

- Pick away one end of the sweatband so that it is removed together with the tape.
- Pull the sweatband off.
- Remove the protective paper and fit the new sweatband.

SR 540 EX

The sweatband is secured to the forehead strap by means of Velcro tape. Proceed as follows:

- Release the face seal hooks from the head harness. Fig. 25.
- Pull the sweatband off.
- Fit the Velcro strip with the ruffled side towards the forehead strap and with the relief upwards.
- Secure the hooks to the head harness where a relief has been made in the sweatband. Fig. 25.

5. Parts list

Part	Ordering No.
Breathing hose for SR 540 EX	R06-0501
O-ring for breathing hose. Fig. 3b	R06-0202
Flat gasket for hose SR 540 EX. Fig. 3a	R06-0506
Set of valves for SR 520/SR 530	R06-0201
Set of valves for SR 540 EX	R06-2004
Sweatband for SR 520/SR 530	R06-0203
Sweatband for SR 540 EX	R06-0504
Face seal, Fig. 23	T06-0504
Visor set, PC, for SR 540 EX	R06-0502
Visor set, PETG, for SR 540 EX	T06-0502
Peel-off set for SR 520/SR 530 *	T06-0201
Cleaning tissues SR 5226, box of 50	H09-0401

* Must not be used in potentially explosive atmosphere

6. Approvals

CE/EN

- Hoods SR 520 and SR 530 and face shield SR 540 EX and face shield SR 540 EX in combination with fan unit SR 500/ SR 500 EX or SR 700 are approved in accordance with EN 12941:1998, class TH3.
- Hoods SR 520 and SR 530 and face shield SR 540 EX in combination with fan SR 500 EX are approved in accordance with ATEX Directive 94/9/EC and IECEx Scheme.

ATEX-codes:

- II 2 G Ex ib IIB T3 Gb
- II 2 D Ex ib IIIC T195°C Db

- Face shield SR 540 EX in combination with fan unit SR 500 EX is approved in accordance with ATEX Directive 94/9/EC and IECEx Scheme.

ATEX-codes:

 II 2 G Ex ib IIA T3 Gb

 II 2 D Ex ib IIIC T195°C Db

- Hoods SR 520 and SR 530 and face shield SR 540 EX in combination with SR 507 and air hose SR 358 or SR 359 are approved in accordance with EN 14594:2005, class 3B.
- Hoods SR 520 and SR 530 and face shield SR 540 EX in combination with SR 507 and air hose SR 360 are approved in accordance with EN 14594:2005, class 3A.

Key to ATEX markings:

	Explosion protection mark.
II	Equipment group (explosive atmospheres other than mines with fire damp).
2 G	Equipment category (2 = High level of protection for Zone 1, G = Gas).
2 D	Equipment category (2 = High level of protection for Zone 21, D = Dust).
Ex	Explosion protected.
ib	Type of protection (Intrinsic safety).
IIA	Gas group (Propane).
IIB	Gas group (Ethylene).
IIIC	Dust material group (zone with conductive dust).
T3	Temperature class, gas (maximum surface temperature +200°C).
T195°C	Temperature class, dust (maximum surface temperature +195°C).
Gb	Equipment Protection Level, gas (high protection).
Db	Equipment Protection Level, dust (high protection).

IECEX-codes:

Ex ib IIB T3 Gb (SR 520 and SR 530).

Ex ib IIIC T3 Gb (SR 540 EX).

Ex ib IIA T195°C Db (SR 520, SR 530 and SR 540 EX).

Key to IECEX markings:

Ex	Explosion protected.
ib	Type of protection (Intrinsic safety).
IIA	Gas group (Propane).
IIB	Gas group (Ethylene).
IIIC	Dust material group (zone with conductive dust).
T3	Temperature class, gas (maximum surface temperature +200°C).
T195°C	Temperature class, dust (maximum surface temperature +195°C).
Gb	Equipment Protection Level, gas (high protection).
Db	Equipment Protection Level, dust (high protection).

Type approval in accordance with PPE Directive 89/686/EEC has been issued by Notified Body No. 0194. For address, see back cover.

Type approvals in accordance with ATEX Directive 94/9/EC and IECEX Scheme have been issued by Notified Body No. 0470. NEMKO AS, Gaustadalléen 30, N-0314 Oslo, Norway.

Australian StandardsMark

The hoods SR 520 and SR 530 and the face shield SR 540 EX are tested according to AS/NZS 1716:2012.

The StandardsMark is issued under licence by SAI Global Certification Services Pty Limited Lic No.766 (ACN 108 716 669) ("SAI Global").

Capuchas SR 520 y SR 530, y pantalla de cabeza SR 540 EX

ES

1. Información general

- La capucha SR 520/SR 530 puede utilizarse con el ventilador SR 500/SR 700.
- La capucha SR 520/SR 530 y la pantalla SR 540 EX pueden utilizarse con el accesorio de aire comprimido SR 507.
- La capucha SR 520/SR 530 y la pantalla SR 540 EX pueden utilizarse con el ventilador SR 500 EX en atmósferas potencialmente explosivas.

Antes del uso, deberán estudiarse cuidadosamente estas instrucciones de manejo y las de las unidades de ventilador, filtros y accesorio de aire comprimido. La manguera de respiración de la capucha se acopla al ventilador con los filtros. La sobrepresión generada en la capucha impide la penetración en ella de partículas y otras sustancias contaminantes.

Ante cualquier duda sobre la elección y mantenimiento de equipos, no deje de consultar al supervisor de trabajos o póngase en contacto con el outlet de venta. También puede contactar a Sundström Safety AB, departamento de soporte técnico. La protección respiratoria ha de constituir siempre parte de cualquier programa protector.

Para información y directivas, vea EN 529:2005.

Este estándar proporciona información sobre aspectos importantes del programa de protección respiratoria, pero no sustituye a las normativas nacionales o locales.

1.1 Campos de aplicación

Las SR 520/SR 530/SR 540 EX, pueden emplearse como alternativa a la protección respiratoria con filtros en todas las situaciones en las que ésta se recomiende. Esto rige sobre todo en tareas pesadas, calurosas o duraderas. Al seleccionar la capucha, entre otros factores deberá tenerse en cuenta lo siguiente:

- Los tipos de impurezas
- Las concentraciones
- La carga de trabajo
- La protección necesaria, además de la respiratoria.

El análisis de los riesgos deberá realizarlo una persona que tenga la formación y experiencia adecuadas en este campo.

1.2 Advertencias/limitaciones

Advertencias

No está permitido usar el equipo:

- Si el aire del entorno no tiene el contenido de oxígeno normal;
- Si se desconoce el tipo de contaminación;
- En entornos que comporten una amenaza inmediata de muerte y a la salud.
- Con oxígeno o aire enriquecido con oxígeno;
- Si se nota dificultad para respirar;
- Si se nota olor o sabor de sustancias contaminantes;
- Si se experimenta vértigo, indisposición u otras molestias.

Limitaciones

- Los equipos de cabeza no deben usarse junto con elementos exfoliables o capuchas en atmósferas potencialmente explosivas.
- Si la junta facial no está aplicada a la cara no se forma la sobrepresión precisa para obtener el factor de protección apropiado.
- Si la carga de trabajo es muy alta, durante la fase de aspiración puede producirse vacío en el equipo facial, con riesgo de penetración directa de aire del entorno.
- Si el equipo se usa en entornos en los que sople el viento a alta velocidad, el factor de protección puede quedar reducido.
- Debe asegurarse que la capucha obture con la cara. Esto puede ser difícil en personas con barba o patillas.
- Estar atentos a la posición de la manguera de respiración, evitando que se aplaste y enganche en objetos del entorno.
- No elevar ni transportar nunca el equipo suspendiéndolo de la manguera de respiración.

2. Uso

2.1 Desembalaje

Controlar que el equipo esté completo según la lista de contenido, y que no haya sufrido daños durante el transporte.

2.2 Contenido del embalaje

SR 520 y SR 530

- Capucha con manguera de respiración
- Instrucciones de uso
- Servilleta de limpieza

SR 540 EX

- Pantalla de cabeza
- Manguera de respiración
- Instrucciones de uso
- Servilleta de limpieza

2.3 Montaje

Ver también el manual de instrucciones del ventilador SR 500/ SR 500 EX/ SR 700 o del accesorio de aire comprimido SR 507, dependiendo de cual de estos equipos se use.

SR 540 EX

Manguera de respiración

En uno de sus extremos tiene una junta plana (fig. 3a) y en el otro un anillo tórico (fig. 3b). El extremo con la junta deberá acoplarse a la pantalla de cabeza.

2.4 Colocación

Ver también el manual de instrucciones del ventilador SR 500/ SR 500 EX/ SR 700 o del accesorio de aire comprimido SR 507, dependiendo de cual de estos equipos se use.

SR 520

- Ajustar la sección de la cabeza adaptando la longitud de la cinta con cierre Velcro. Esta operación es importante para conseguir un buen ajuste. Fig. 4.
- Sujetar con una mano alrededor de la fijación de la manguera y con la otra la cinta de la parte inferior de la capucha. Fig. 5.
- Introducir la barbilla en la capucha. Fig. 6.
- Seguir sujetando la cinta y ponerse la capucha en la cabeza manteniendo la mano en la fijación de la manguera.
- Ajustar la capucha de modo que obture alrededor de toda la cara y quede colocada de forma estable y cómoda. Fig. 7.
- Para obtener un ajuste perfecto puede ser necesario quitarse la capucha y regular la sección de la cabeza.
- Comprobar que la manguera de respiración quede colocada a lo largo de la espalda, y que no esté retorcida. Fig. 8.

SR 530

- Ajustar la sección de la cabeza adaptando la longitud de la cinta con cierre Velcro. Fig. 4.
- Sostener la capucha en posición invertida. Sujetar con una mano en cada lado de la abertura de la capucha. Fig. 9.
- Haciendo un movimiento introducir la barbilla en la capucha y luego el resto de la cabeza. Fig. 10.
- Sujetando la capucha del mismo modo tirar de la misma hacia abajo para que la sección de la cabeza quede colocada de forma estable y cómoda.
- Ajustar la anchura facial de la capucha empleando la correa elástica para el cuello. Fig. 11.
- Comprobar que la manguera de respiración quede colocada a lo largo de la espalda, y que no esté retorcida. Fig. 8.

SR 540 EX

- Elevar el visera y ponerse la pantalla en la cabeza. Fig. 13
- Si fuera necesario, ajustar la altura de la sección de la cabeza alargando o acortando la banda central regulable. Fig. 14a.
- Si fuera necesario, ajustar la anchura de la sección de la cabeza con el botón situado detrás. Fig. 14b.
- Abatir el visera tirando hacia abajo la junta facial debajo de la barbilla. Un "clic" marca que la visera está en posición completamente descendida. Fig. 15.
- Introducir un dedo por el interior de la junta facial y deslizarlo a lo largo de toda la superficie de contacto de la junta con la piel para comprobar el ajuste con la cara. Fig. 16.
- Comprobar que la manguera de respiración cuelgue por la espalda, y que no esté retorcida. Fig. 8.

2.5 Cómo quitarse el equipo

Ver el manual de instrucciones del ventilador SR 500/ SR 500 EX/ SR 700 o del accesorio de aire comprimido SR 507, dependiendo de cual de estos equipos se use.

3. Características técnicas

Clasificación según la directiva ATEX 94/9/EC

Ver 6, Homologaciones.

Tiempo de almacenamiento

El tiempo de almacenamiento del equipo es de 5 años a partir de la fecha de fabricación.

Gama de temperaturas

- Temperatura de almacenamiento, de -20 °C a +40 °C con una humedad relativa en el aire inferior al 90%.
- Temperatura de uso, de -10 °C a +55 °C con una humedad relativa en el aire inferior al 90%.

La temperatura de servicio cuando se usa junto con el ventilador SR 500 EX es de -10 °C a +40 °C.

Ventanas de mira

- La ventana de mira de PC para la SR 540 EX está ensayada conforme a la clase B, partículas a alta velocidad, según EN 166:2001.
- La ventana de mira de PETG para la SR 540 EX está ensayada conforme a la clase F, partículas a alta velocidad, según EN 166:2001.

Material

Las piezas de plástico están marcadas con el código de material.

Peso

Modelo	Peso, aprox.
Capucha SR 520	360 g
Capucha SR 530	480 g
Pantalla de cabeza SR 540 EX	680 g

4. Mantenimiento

El responsable de la limpieza y mantenimiento del equipo deberá haber recibido instrucción adecuada y estar bien familiarizado con este tipo de tareas.

4.1 Limpieza

Para el mantenimiento diario se recomienda usar la servilleta de limpieza Sundström SR 5226.

Si hubiera mucha suciedad emplear un cepillo suave o esponja humedecidos en agua con detergente lavaplatos o similar. Enjuagar y dejar secar. ¡Atención! No limpiar nunca con disolvente.

4.2 Almacenamiento

Después de limpiado, el equipo seco y limpio se conservará a la temperatura ambiente. La pantalla de cabeza deberá conservarse con la visera en posición completamente elevada o completamente descendida. Evitar los rayos directos del sol.

4.3 Esquema de mantenimiento

El esquema de abajo muestra los requisitos mínimos recomendados de mantenimiento para estar seguro de que el equipo siempre se halle en buenas condiciones operativas.

	Antes del uso	Después del uso	Anualmente
Control visual	●	●	●
Control de funcionamiento	●		●
Limpieza		●	●
Cambio del anillo tórico de la manguera			●
Cambio del junta de la manguera			●
Cambio de membrana			●

4.4 Repuestos

Usar siempre piezas genuinas de Sundström. No modificar el equipo.

Las modificaciones o el uso de piezas pirata pueden reducir la función protectora y arriesgar la homologación del producto.

4.4.1 Cambio de la membrana de exhalación

La membrana de exhalación está montada en una espiga dentro de la tapa de válvula. Al cambiar la membrana también deberá cambiarse la tapa. Obrar del siguiente modo:

- Soltar la tapa del asiento de válvula. SR 520/530 fig. 17. SR 540 EX fig. 18.
- Soltar la tapa del asiento de válvula. Fig. 13.
- Extraer la membrana.
- Afirmary la nueva membrana en la espiga haciendo presión. Controlar bien que la membrana esté aplicada alrededor de todo el asiento de válvula.
- Presionar la tapa de válvula para que quede sujeta. Un ruido indica que ha encajado.

4.4.2 Cambio de ventana de mira

Las ventanas de mira de las capuchas SR 520 y SR 530 no pueden cambiarse.

SR 540 EX

La ventana de mira tiene dos puntos de fijación, uno de ellos del tipo excéntrico. El cambio de ventana puede realizarse sin necesidad de herramientas. Obrar del siguiente modo:

- Soltar las cubiertas desplazándolas adelante con el pulgar. Fig. 19.

- Soltar la ventana de mira moviendo la palanca excéntrica unos 180 grados hacia arriba. Fig. 20.
- Quitar la ventana.
- Quitar las láminas protectoras de la nueva ventana de mira.
- Encajar la nueva ventana, primero en la fijación fija y luego en la excéntrica.
- Inmovilizar la ventana moviendo la palanca hacia abajo, hasta el tope. Fig. 21.
- Controlar bien que la ventana de mira mantenga un buen contacto alrededor de toda la junta de la abertura de la visera.
- Montar las cubiertas desplazándolas en su sitio con los dedos. Un “clic” indica que han encajado en su sitio de montaje. Fig. 22.

4.4.3 Cambio de junta facial en la SR 540 EX

En el armazón de plástico de la junta facial hay una ranura, fig. 23, por la que se desliza una brida de la visera, fig. 24. El armazón queda bloqueado en su sitio con dos tetones –uno en cada extremo– introducidos en un agujero en la visera. La tela de la junta facial tiene ganchos en los extremos, que están unidos a la sección de cabeza. Obrar del siguiente modo:

- Soltar los ganchos de la sección de cabeza. Fig. 25.
- Soltar la junta facial tirando del armazón de modo que los tetones se suelten de los agujeros de la visera. Fig. 26
- Quitar la junta facial.
- Introducir la nueva junta facial por la brida de la visera con las marcas centrales enfrentadas. Fig. 27
- Presionar el armazón de la junta facial de modo que los tetones entren en los agujeros de la visera. Un ruido indica que han encajado en su sitio de montaje. Fig. 28
- Enganchar los ganchos de la sección de cabeza en el rebaje de la badana. Fig. 25

4.4.4 Cambio de badana

SR 520 y SR 530

La badana está fija a la banda de la frente con cinta adhesiva en ambas caras. Obrar del siguiente modo:

- Soltar la badana en un extremo de modo que arrastre la cinta adhesiva.
- Quitar la badana.
- Quitar el papel de protección y montar la badana nueva.

SR 540 EX

La badana está fija a la banda de la frente con cinta Velcro. Obrar del siguiente modo:

- Soltar los ganchos de la junta facial en la sección de la cabeza. Fig. 25.
- Quitar la badana.
- Montar la cinta Velcro con el lado adherente hacia la badana y el rebaje arriba.
- Unir los ganchos de la sección de cabeza en el rebaje de la badana. Fig. 25.

5. Lista de piezas

Denominación	Núm. de pedido
Manguera de respiración, SR 540 EX	R06-0501
Anillo tórico de manguera, fig. 3b	R06-0202
Junta de manguera, fig. 3a	R06-0506
Juego de válvula, SR 520/SR 530	R06-0201
Juego de válvula, SR 540 EX	R06-2004
Badana, SR 520/SR 530	R06-0203
Badana, SR 540 EX	R06-0504
Junta facial, fig. 23	T06-0504

Juego de ventana de mira PC, SR 540 EX	R06-0502
Juego de ventana de mira PETG, SR 540 EX	T06-0502
Juego de láminas protectoras, SR 520/SR530 *	T06-0201
Servilleta de limpieza. 50/caja	H09-0401

* No deberá utilizarse en atmósferas potencialmente explosivas

6. Homologaciones

- Las capuchas SR 520 y SR 530, y la pantalla de cabeza SR 540 EX en combinación con las unidades de ventilador SR 500/SR 500 EX o SR 700 están aprobadas según EN 12941:1998, clase TH3.
- Las capuchas SR 520 y SR 530 en combinación con el ventilador SR 500 EX están aprobadas según la directiva ATEX 94/9/EC.

Código ATEX:

- II 2 G Ex ib IIB T3 Gb
- II 2 D Ex ib IIIC T195 °C Db

- La pantalla de cabeza SR 540 EX en combinación con el ventilador SR 500 EX está aprobada según la directiva ATEX 94/9/EC.

Código ATEX:

- II 2 G Ex ib IIA T3 Gb
- II 2 D Ex ib IIIC T195 °C Db

- Las capuchas SR 520 y SR 530 y la pantalla de cabeza SR 540 EX en combinación con SR 507 y la manguera de aire SR 358 o SR 359 están aprobadas según EN 14594:2005, clase 3B.
- Las capuchas SR 520 y SR 530 y la pantalla de cabeza SR 540 EX en combinación con SR 507 y la manguera de aire SR 360 está aprobada según EN 14594:2005, clase 3A.

Clave para los marcados ATEX:

-  Marcado de protección contra explosiones.
- II** Grupo de equipo (atmósferas explosivas diferentes de minas con barrera contra incendios).
- 2 G** Categoría de equipo (2 = nivel de protección alto para zona 1, G = gas).
- 2 D** Categoría de equipo (2 = nivel de protección alto para zona 21, D = polvo).
- Ex** Protegido contra explosiones.
- ib** Tipo de protección (seguridad intrínseca).
- IIA** Grupo de gas (Propano).
- IIB** Grupo de gas (Etileno).
- IIIC** Grupo de material de polvo (zona con polvo conductivo).
- T3** Clase de temperatura, gas (temperatura superficial máxima +200 °C).
- T195°C** Clase de temperatura, polvo (temperatura superficial máxima +195 °C).
- Gb** Nivel de protección del equipo, gas (alta protección).
- Db** Nivel de protección del equipo, polvo (alta protección).

El tipo de aprobación de acuerdo con la directiva PPE 89/686/EEC ha sido expedida por el organismo notificado (Notified Body) núm. 0194.

Para la dirección, ver la contraportada.

El tipo de aprobación de acuerdo con la directiva ATEX 94/9/EC ha sido expedida por el organismo notificado (Notified Body) núm. 0470.

NEMKO AS, Gaustadalléen 30, N-0314 Oslo, Noruega.

ET

Kaitsemask SR 520, kaitsemask SR 530 ja näomask SR 540 EX

1. Üldine teave

- Kaitsemaski SR 520 / SR 530 saab kasutada koos respiraatoriga SR 500 / SR 700.
- Kaitsemaski SR 520 / SR 530 ja näomaski SR 540 EX saab kasutada koos suruõhuliitmikuga SR 507.
- Kaitsemaske SR 520 / SR 530 ja näomaski SR 540 EX saab kasutada koos plahvatusohtlikesse tingimustesse ette nähtud respiraatoriga SR 500 EX.

Enne kasutamist lugege läbi käesolev kasutusjuhend ja respiraatori, filtrite ning suruõhuliitmiku kasutusjuhendid.

Hingamisvoolk ühendatakse filtritega varustatud respiraatoriga. Tekkiv ülerõhk takistab osakeste ja ümbritsevate saasteainete sattumist peakaitseksse. Kui teil on varustuse valimise või hooldamise kohta küsimusi, pöörduge tööandja või müügiesindaja poole.

Samuti võite ühendust võtta Sundström Safety AB tehnilise toe osakonnaga. Hingamiskaitse peab alati olema osa hingamiskaitseprogrammist.

Teavet ja juhiseid vaadake standardist EN 529:2005.

See standard pakub teavet hingamiskaitseprogrammi oluliste aspektide kohta, kuid ei asenda riiklikke ega kohalikke eeskirju.

1.1 Kasutamine

Seadmeid võib kasutada filtreerivate kaitsevahendite alternatiiviks kõikides olukordades, kus neid soovitatakse kasutada. Seda eriti olukordades, kus kasutaja teeb rasket tööd, ümbritseva keskkonna temperatuur on kõrge või töö on pikaajaline. Seadme valikul arvestage järgmistega:

- saasteainete tüübid;
- kontsentratsioonid;
- töö intensiivsus;
- kaitsenõuded lisaks hingamisteede kaitsevademele. Riskianalüüsi saab läbi viia inimene, kellel on pädev väljaõppe ja vastavad kogemused.

1.2 Hoiatused/piirangud

Hoiatused

Vahendit ei tohi kasutada:

- kui ümbritseva keskkonna õhus ei ole tavapärasel kogusel hapnikku;
- kui on tegemist tundmatute saasteainetega;
- vahetult elule ja tervisele ohtliku saasteaine kontsentratsiooniga (IDLH) keskkondades;
- hapnikuga või hapnikuga rikastatud õhuga;
- kui hingamine on raskendatud;

- kui tunnete saasteainete lõhna või maitset;
- kui tunnete peapööritust, iiveldust või muud ebamugavustunnet.

Piirangud

- Peakaitseid ei tohi kasutada koos eemaldatavate kaitseribadega või kaitsemaskidega, mis on mõeldud kasutamiseks plahvatusohtlikus keskkonnas.
- Kui näotihend ei ole näoga kontaktis, ei teki vajalikku survet nõutava kaitsetaseme saavutamiseks.
- Suure intensiivsusega töö korral võib sissehingamisfaasi tipus esineda osalist vaakumit ja saasteained ümbritsevast keskkonnast võivad sattuda kaitsemaski.
- Seadme kasutamisel suure tuulega võib selle kaitsevõime väheneda.
- Kontrollige, et peakaitse liubub tihedalt vastu nägu. Seda võib olla raske saavutada, kui kasutaja kannab habet või põskhabet.
- Pidage meeles, et hingamisvoolik võib keerduda ja millegi otsa kinni jääda.
- Keelatud on asjade tõstmine või kandmine hingamisvoolikuga.

- Kontrollige, et hingamisvoolik kulgeb piki selga ja et see ei ole keerdunud. Joon. 8.

SR 530

- Pearihma reguleerimiseks reguleerige Velcro teibi pikkust. Joon. 4.
- Hoidke kaitsemaski tagurpidi. Võtke mõlema käega kaitsemaski avast kinni. Joon. 9.
- Pange ühe liigutusega esmalt lõug ja seejärel pea kaitsemaski. Joon. 10.
- Sama haardega tõmmake kaitsemask alla nii, et pearihm liubub tugevalt ja mugavalt ümber pea.
- Kaitsemaski kaelaosa sobitamiseks reguleerige elastset kaelapaela. Joon. 11.
- Kontrollige, et hingamisvoolik kulgeb piki selga ja et see ei ole keerdunud. Joon. 8.

SR 540 EX

- Tõstke visiid üles ja pange näokaitse pähe. Joon. 13.
- Pearihma kõrguse reguleerimiseks laske pealmine rihm lõdvemaks või pingutage seda. Joon. 14a.
- Pearihma ümberöödu reguleerimiseks keerake selle taga asuvat nuppu. Joon. 14b.
- Visiiri allalaskmiseks tõmmake näotihend lõua alla. Klõpsatav heli annab märku sellest, et visiid on täielikult all. Joon. 15.
- Pange oma sõrm lõua ja näokaitse vahele ning libistage sõrme piki näotihendi kontaktpinda kogu lõua ulatuses ja veenduge, et näomask liubub tihedalt vastu nägu. Joon. 16.
- Kontrollige, et hingamisvoolik kulgeb piki selga ja et see ei ole keerdunud. Joon. 8.

2.5 Kaitsemaski eemaldamine

Olenevalt sellest, missugust lisaseadet kasutate, vaadake samuti respiraatori SR 500/SR 500 EX/SR 700 või suruõhuliitmiku SR 507 kasutusjuhendit.

2. Kasutamine

2.1 Lahtipakkimine

Kontrollige, et vahendikomplekt on täielikult vastavuses pakkelehega ning veenduge, et transportimisel pole aset leidnud vigastusi.

2.2 Pakkeleht

SR 520/SR 530

- Kaitsemask koos hingamisvoolikuga
- Puhastuslapp
- Kasutusjuhend

SR 540 EX

- Näokaitse
- Hingamisvoolik
- Puhastuslapp
- Kasutusjuhend

2.3 Kokkupanek

Olenevalt sellest, missugust lisaseadet kasutate, vaadake samuti respiraatori SR 500/SR 500 EX/SR 700 või suruõhuliitmiku SR 507 kasutusjuhendit.

SR 540 EX

Hingamisvoolik

Hingamisvoolik tarnitakse eraldi. Vooliku üks ots on varustatud lameda tihendiga (joon. 3a) ja teine O-rõngaga (joon. 3b). Ühendage tihendiga ots näomaskiga.

2.4 Päheseadmine

Olenevalt sellest, missugust lisaseadet kasutate, vaadake samuti respiraatori SR 500/SR 500 EX/SR 700 või suruõhuliitmiku SR 507 kasutusjuhendit.

SR 520

- Pearihma reguleerimiseks reguleerige Velcro teibi pikkust. See on oluline, et näomask hästi sobituks. Joon. 4.
- Haarake ühe käega vooliku paigaldisest ja teise käega hoidke teipi kaitsemaski alumisel osal. Joon. 5.
- Pange oma lõug kaitsemaski. Joon. 6.
- Hoidke teibist ja tõmmake kaitsemask üle pea, hoides käega ninaosast kinni.
- Sobitage mask näole sellisel, et see oleks kindlalt kuid mugavalt paigas. Joon. 7.
- Selleks, et kaitsemask paremini sobiks, võtke see peast ära ja reguleerige pearihma.

3. Tehnilised andmed

Klassifikatsioon vastavalt ATEX-i direktiivile 94/9/EÜ

Vaata osa 6, "Heakskiidud".

Kõlblikkusaeg

Kaitsevahend on kasutamiskõlbulik kuni 5 aastat, alates valmistamiskuupäevast.

Temperatuuride vahemik

- Hoiustamistemperatuur: vahemikus -20 kuni +40 °C ja suhtelise õhuniiskusega alla 90%.
 - Kasutamistemperatuur: vahemikus -10 kuni +55 °C ja suhtelise õhuniiskusega alla 90%.
- Kasutustemperatuur koos ventilaatoriga SR 500 EX on -10 kuni +40 °C.

Kaitsevisiirid

- SR 540 EX kaitsemaski PC visiiri on testitud vastavalt klassi B nõuetele kiirelt liikuvate osakeste suhtes vastavalt standardile EN 166:2001.
- SR 540 EX kaitsemaski PET-G visiiri on testitud vastavalt klassi F nõuetele kiirelt liikuvate osakeste suhtes vastavalt standardile EN 166:2001.

Materjalid

Plastosad on märgistatud materjali numbritega ja ringlussevõtu märgistustega.

Kaalud

Mudel	Ligikaudne kaal
Kaitsemask SR 520	360 g
Kaitsemask SR 530	480 g
Näomask SR 540 EX	680 g

4. Hooldamine

Seadmete puhastamise ja hooldamise eest vastutav töötaja peab omama vastavat väljaõpet ja omama suuri kogemusi taolise töö teostamisel.

4.1 Puhastamine

Igapäevaseks hooldamiseks soovitate kasutada Sundströmi puhastuslappe SR 5226. Kui seade on väga määrdunud, kasutage vee ja nõudepesuvahendi vms lahuses niisutatud pehmet harja või käsna. Loputage seade ja jälke kuivama.

NB! Puhastamiseks ei tohi kunagi kasutada lahusteid.

4.2 Hoistamine

Pärast puhastamist hoistage seadet toatemperatuuril kuivas ja puhtas kohas. Hoistamisel seadke näomaski visiir nii, et see oleks täiesti ülestõstetud või täiesti allalastud asendis. Väitige kokkupuudet otsese päikesevalgusega.

Voolukulumõõturit võib pöörata seestpoolt väljapoole la kasutada hoiukotina.

4.3 Hooldamisplaan

Alljärgnevas hooldusplaanis kirjeldatakse soovitatud miinimumnõue nõudeid seadme hooldamiseks, mis tagavad alati töökorras varustuse.

	Enne kasutamist	Pärast kasutamist	Kord aastas
Visuaalne kontroll	●	●	●
Talituskontroll	●		●
Puhastamine		●	●
Hingamisvooliku tihendi vahetamine			●
Vooliku O-rõnga vahetamine			●
Väljahingamiskile vahetamine			●

4.4 Varuosad

Kasutage ainult ATEX-i sertifitseeritud Sundströmi originaalvaruosi. Seadme modifitseerimine on keelatud. Mitteoriginaalvaruosade kasutamine või kaitsevahendi modifitseerimine võib vähendada seadme kaitsevõimet ja muudab seadmele omistatud heakskiitud tühiseks.

4.4.1 Väljahingamiskile vahetamine

Väljahingamiskile paigaldamiseks kasutatakse klapi katiku siseküljel asuvat tihvti. Katik tuleb vahetada kilega samal ajal. Toimige järgmiselt:

- Keerake klapi katikud klapihoidikutelt maha. SR 520/SR 530, joon. 17. SR 540 EX, joon. 18.
- Libistage kile maha.
- Suruge uus kile tihvti otsa. Kontrollige hoolikalt, et kiled kataks klapihoidikuid täies ulatuses.
- Vajutage klapi katik oma kohale. Klõpsatus annab märku sellest, et see on oma kohal.

4.4.2 Visiiri vahetamine

SR 520 ja SR 530 kaitsemaskide visiire ei saa vahetada.

SR 540 EX

Vaata osa 2.3“Kokkupanek”.

4.4.3 SR 540 EX kaitsemaski näotihendi vahetamine

Näotihendi plastikraamis on soon (joon. 23) visiiri raami jaoks (joon. 24). Raam lukustub oma kohale kahe tihvti abil – üks kummaski otsas – mis paigalduvad visiiris olevatesse avadesse. Näotihendi otstes on konksud, mis kinnituvad pearihma külge. Toimige järgmiselt:

- Vabastage konksud pearihmast. Joon. 25.
- Näotihendi vabastamiseks tõmmake selle raami nii, et selle tihvtid vabanevad visiiri avadest. Joon. 26.
- Eemaldage näotihend.
- Keerake uus näotihend ümber visiiri ääriku, keskpunkti märgised peavad jääma kohakuti. Joon. 27.
- Suruge näotihendi raam alla nii, et tihvtid kinnituvad visiiri avadesse. Klõpsatus annab märku sellest, et need on oma kohal. Joon. 28.
- Kinnitage konksud pearihma sellesse kohta, kus on higipaela äratõmbeots. Joon. 25.

4.4.4 Higipaela vahetamine

SR 520 ja SR 530

Higipael kinnitub otsmikupaela külge Velcro teibiga. Toimige järgmiselt:

- Tõmmake higipaela ühest otsast nii, et see eemaldub koos teibiga.
- Tõmmake higipael eemale.
- Eemaldage kaitsepaber ja paigaldage uus higipael.

SR 540 EX

Higipael kinnitub otsmikupaela külge Velcro teibiga. Toimige järgmiselt:

- Vabastage näotihendi konksud pearihmast. Joon. 25.
- Tõmmake higipael eemale.
- Asetage Velcro teibi karedam pool otsmikupaelale. Äratõmbeots peab jääma üles.
- Kinnitage konksud pearihma sellesse kohta, kus on higipaela äratõmbeots. Joon. 25.

5. Osade nimekiri

Osa	Tellimisnumber
Hingamisvooliku mudelile SR 540 EX	R06-0501
Hingamisvooliku O-rõngas Joon 3b.	R06-0202
Hingamisvooliku lame tihend. Joon. 3a.	R06-0506
Klappide komplekt mudelitele SR 520/SR 530	R06-0201
Klappide komplekt mudelile SR 540 EX	R06-2004
Higipael mudelitele SR 520/SR 530	R06-0203
Higipael mudelile SR 540 EX	R06-0504
Näotihend mudelile SR 540 EX	T06-0504
Visiiri komplekt (PC) mudelile SR 540 EX	R06-0502
Visiiri komplekt PETG mudelile SR 540 EX	T06-0502
Eemaldatav kaitseriba mudelitele SR 520/SR 530*	T06-0201
Puhastuslapid mudelile SR 5226, karbis 50 tk	H09-0401

* Ei tohi kasutada plahvatusohtlikus keskkonnas.

6. Heakskiidud

- SR 520 ja SR 530 kaitsemaskid ning SR 540 EX näomask koos respiraatoritega SR 500/SR 500 EX või SR 700 on kinnitatud vastavalt standardile **EN 12941:1998, klass TH3**.
- SR 520 ja SR 530 kaitsemaskid koos respiraatoriga SR 500 EX on kinnitatud vastavalt **ATEX-i direktiivile 94/9/EÜ**.

ATEX-i koodid:

II 2 G Ex ib IIB T3 Gb

II 2 D Ex ib IIIC T195°C Db

- SR 540 EX näomask ja SR 500 EX vastavad ATEX-i direktiivile 94/9/EÜ.

ATEX-i koodid:

II 2 G Ex ib IIA T3 Gb

II 2 D Ex ib IIIC T195°C Db

- SR 520 ja SR 530 kaitsemaskid ning SR 540 EX näomask koos SR 507 suruõhuliitmiku ja õhuvoolikutega SR 358 ning SR 359 on kinnitatud vastavalt standardile EN 14594:2005, klass 3 B.
- SR 520 ja SR 530 kaitsemaskid ning SR 540 EX näomask koos SR 507 suruõhuliitmiku ja õhuvoolikutega SR 360 on kinnitatud vastavalt standardile EN 14594:2005, klass 3 A.

ATEX-i markeeringute seletus

	Plahvatuskaitse märk.
II	Seadmegrupp (muud plahvatusohtlikud keskkonnad peale kaevanduste).
2 G	Seadme kategooria. (2 = kõrge kaitsetase, tsoon 1, G = gaas).
2 D	Seadme kategooria. (2 = kõrge kaitsetase, tsoon 21, D = tolm).
Ex	Plahvatuskindel.
ib	Kaitse tüüp (sisseehitatud turvalisus).
IIA	Gaasirühm (propaan).
IIB	Gaasirühm (etüleen).
IIIC	Tolmurühm (elektrit juhtiva tolmuga tsoon).
T3	Temperatuuriklass, gaas (max pinnatemperatuur +200 °C).
T195 °C	Temperatuuriklass, tolm (max pinnatemperatuur +195 °C).
Gb	Seadme kaitsetase, gaas (kõrge kaitsetase).
Db	Seadme kaitsetase, tolm (kõrge kaitsetase).

Tüübikinnituse vastavalt PPE direktiivile 89/686/EMÜ on väljastanud töendamisasutus 0194. Aadressi leiate tagakaanelt.

Tüübikinnituse vastavalt ATEX-i direktiivile 94/9/EÜ on väljastanud töendamisasutus 0470: NEMKO AS, Gaustadalléen 30, N-0314 Oslo, Norra.

Huppu SR 520, huppu SR 530 ja suojus SR 540 EX

FI

1. Yleistä

- SR 520/SR 530 -huppua voidaan käyttää SR 500/SR 700 -puhaltimen kanssa.
- SR 520/SR 530 -huppua ja SR 540 EX -suojusta voidaan käyttää SR 507 -painelmalaitteen kanssa.
- SR 520/SR 530 -huppua ja SR 540 EX -suojusta voidaan käyttää SR 500 EX -puhaltimen kanssa mahdollisesti räjähdysriskissä ympäristöissä.

Perehdy ennen käyttöä sekä näihin että puhaltimien ja painelmalaitteen käyttöohjeisiin.

Hengitysletku liitetään suodattimella varustettuun puhaltimeen. Kasvo-osassa syntyvä ylipaine estää hiukkasten ja muiden epäpuhtauksien pääsyn hengitysalueelle.

Jos sinulla on kysymyksiä laitteiden valinnasta ja huollosta, keskustele esimiehen kanssa tai ota yhteys jälleenmyyjään. Voit myös ottaa yhteyttä Sundström Safety AB:n tekniseen tukeen. Hengityssuojaimen tulee aina sisältyä osana hengityssuojajärjestelmään.

Katso lisätietoja ja ohjeita standardista EN529:2005.

Tämä standardi sisältää tärkeitä hengityssuojajärjestelmää koskevia tietoja, mutta se ei kuitenkaan korvaa kansallisia ja paikallisia määräyksiä.

1.1 Käyttöalueet

SR 520/SR 530/SR 540 EX yhdessä puhallinyksikön SR 500/SR 500EX/SR 700 tai painelmalaitteen SR 507 kanssa voidaan käyttää suodatinsuojaimen vaihtoehtona kaikissa suodatinsuojaimen käyttöä suositeltavissa tilanteissa. Se pätee etenkin raskaissa, kuumissa tai pitkäkestoisissa töissä. Hupun valinnassa on huomioitava muun muassa seuraavat tekijät:

- Epäpuhtaustyypit

- Pitoisuudet
- Työn kuormittavuus
- Suojan tarve hengityssuojaimen ohella Riskianalyysi on annettava sopivan koulutuksen ja alalta kokemusta omaavan henkilön tehtäväksi.

1.2 Varoitukset/rajoitukset

Varoitukset

Varustetta ei saa käyttää

- mikäli ympäröivän ilman happipitoisuus ei ole normaali,
- mikäli epäpuhtauksia ei tunneta,
- välittömästi hengen- tai terveydelle vaarallisissa (IDLH) ympäristöissä,
- hapen kanssa tai happirikkaassa ilmassa,
- jos hengittäminen on hankalaa,
- jos tunnet epäpuhtauksien hajua tai makua,
- jos sinua huimaa, voit pahoinnita olo on muuten epämiellyttävä.

Rajoitukset

- Kasvo-osia ei saa käyttää yhdessä irrallisten päähineiden kanssa räjähdysalttiissa ympäristöissä.
- Mikäli kasvotiivist ei ole kasvoja vasten, suojakertoimen saavuttamiseen tarvittavaa ylipainetta ei synny.
- Jos työ on erittäin kuormittavaa, kasvo-osassa voi sisään hengitettäessä syntyä alipaine ja sen myötä vuodon vaara.
- Jos varustetta käytetään erittäin tuulisessa ympäristössä, suojakerroin voi laskea.
- Hupun tiivisy kasvoja vasten on varmistettava. Tiiviyttä voi olla vaikea saavuttaa, jos suojainta käytävällä henkilöillä on parta tai pulisongit.
- Ole varovainen, ettei hengitysletku ole mutkalla ja tartu ympärillä oleviin esineisiin.
- Älä koskaan nosta tai kannaa varustetta hengitysletkusta.

2. Käyttö

2.1 Pakkauksen purkaminen

Tarkista, että laitteisto on täysin pakkausluettelon mukainen eikä se ole vaurioitunut kuljetuksen aikana.

2.2 Pakkausluettelo

SR 520 ja SR 530

- Huppu hengitysletkuineen
- Käyttöohje
- Puhdistuspyyhe

SR 540 EX

- Suojus
- Hengitysletku
- Käyttöohje
- Puhdistuspyyhe

2.3 Asennus

Katso myös puhaltimen SR 500/SR 500 EX/SR 700 tai paineilmalaitteen SR 507 käyttöohje sen mukaan, kumpaa käytetään.

SR 540 EX

Hengitysletku

Letkun toisessa päässä on levytiiviste (kuva 3a) ja toisessa päässä on O-rengas (kuva 3b). Tiivisteellä varustettu pää liitetään suojukseen.

2.4 Pukeminen

Katso myös puhaltimen SR 500/SR 500 EX/SR 700 tai paineilmalaitteen SR 507 käyttöohje sen mukaan, kumpaa käytetään.

SR 520

- Säädä päätelinettä tarranauhan pituutta muuttamalla. Tämä vaihe on tärkeä hyvän sopivuuden saamiseksi. Kuva 4.
- Tartu toisella kädellä letkun kiinnityskohdasta ja pidä toisella kädellä hupun alaosassa olevasta nauhasta. Kuva 5.
- Laita leuka hupun sisään. Kuva 6.
- Pidä ote nauhasta ja vedä huppu pään yli letkun kiinnikkeestä pitävällä kädellä.
- Asettele huppu siten, että on kauttaaltaan tiiviisti kasvoja vasten ja on tukevasti ja mukavasti paikallaan. Kuva 7.
- Huppu voi olla tarpeen riisua ja päätelinettä säätää, jotta huppu saataisiin sopimaan täydellisesti.
- Huolehdi siitä, että hengitysletku kulkee selkääsi pitkin eikä ole vääntynyt. Kuva 8.

SR 530

- Säädä päätelinettä tarranauhan pituutta muuttamalla. Kuva 4.
- Pidä huppu ylösalaisin. Tartu molemmin käsin hupun aukon molemmilta puolilta. Kuva 9.
- Vie yhdellä liikkeellä ensin leuka ja sitten koko pää hupun sisään. Kuva 10.
- Vedä samalla otteella huppu niin, että pääteline istuu tukevasti ja mukavasti päässä.
- Säädä hupun kaula-aukkoa joustavalla kaulahihnalla. Kuva 11.
- Huolehdi siitä, että hengitysletku kulkee selkääsi pitkin eikä ole vääntynyt. Kuva 8.

SR 540 EX

- Nosta visiiri ylös ja pue suojus päälle. Kuva 13.
- Säädä tarvittaessa päätelinettä korkeussuunnassa pääläkikaarta lyhentämällä tai pidentämällä. Kuva 14a.
- Säädä tarvittaessa päätelineen ympäröimää päätelineen takana olevalla säätönupilla. Kuva 14b.
- Laske visiiri alas kiristämällä kaulatiiviste leuan alle. Kuluva napsautus on merkki siitä, että visiiri on paikallaan. Kuva 15.

- Laita sormi kaulatiivisteeseen sisäpuolelle ja kuljeta sormeaa kaulatiivisteeseen kosketuspintaa pitkin tiivisteeseen koko pituudelta tarkistaaksesi tiivisteeseen sopivuus kasvoja vasten. Kuva 16.
- Huolehdi siitä, että hengitysletku kulkee selkääsi pitkin eikä ole vääntynyt. Kuva 8.

2.5 Riisuminen

Katso puhaltimen SR 500/SR 500 EX/SR 700 tai paineilmalaitteen SR 507 käyttöohje sen mukaan, kumpaa käytetään.

3. Tekninen erittely.

Luokitus ATEX-direktiivin 94/9/EC mukaan

Ks. 6, Hyväksynnät.

Säilytysaika

Varusteen säilytysaika on 5 vuotta valmistuspäivästä laskien.

Lämpötila-alue

- Säilytyslämpötila -20 °C – +40 °C ilman suhteellisessa kosteudessa alle 90 %.
 - Käyttölämpötila -10 °C – +55 °C ilman suhteellisessa kosteudessa alle 90 %.
- Huoltolämpötila, kun huppua käytetään puhaltimen SR 500 EX kanssa, on -10 °C - +40 °C.

Materiaali

SR 520 ja SR 530

- Huppu: PVC-pinnoitettu kangas.
- Hengitysletku: PU, polyuretaani
- Visiiri: PETG, polyesteri.
- Suojakalvo: PETG, polyesteri.

SR 540 EX

- Runko: PA, polyamidi
 - Hengitysletku: PU, polyuretaani.
 - Visiiri, vakio: PC, polykarbonaatti.
 - Visiiri, lisävaruste: PETG, polyesteri.
 - Kaulatiiviste, vakio: TPE, termoplastinen elastomeeri.
 - Kaulatiiviste, lisävaruste: PVC-päällystetty kudos. Polyviinyylilokridi.
 - Suojakalvo: PETG, polyesteri.
- Muoviosat on merkitty materiaalikoodilla.

Paino

Malli	Paino, noin
Huppu SR 520	360 g
Huppu SR 530	480 g
Suojus SR 540 EX	680 g

Visiirit

PC-visiiri suojukseen SR 540 EX on testattu EN 166:2001, luokan B, suurnopeushiikkaset, mukaan.
PETG-visiiri suojukseen SR 540 EX on testattu EN 166:2001, luokan F, suurnopeushiikkaset, mukaan.

4. Hoito ja huolto

Varusteen puhdistuksesta ja hoidosta vastaavalla henkilöllä on oltava sopiva koulutus ja hänen on oltava perehtynyt tämän tyyppisiin tehtäviin.

4.1 Puhdistus

Päivittäiseen hoitoon suositellaan Sundströmin puhdistuspyyhettä SR 5226.

Käytä vaikeaan likaan astianpesuainetta sisältävällä vedellä kosteutettua pehmeää harjaa tai pesusientä. Huuhtelet puh-taaksi ja anna kuivua.

HUOM! Älä koskaan käytä liuotinta puhdistamiseen.

4.2 Säilytys

Puhdistuksen jälkeen varustetta säilytetään kuivassa ja puhtaassa huoneenlämpöisessä paikassa. Visiiri kokonaan ylös tai kokonaan alas käännettynä. Suoraa auringonvaloa on vältettävä.

4.3 Huoltokaavio

Seuraavassa kaaviossa on annettu huolto- ja hoitorutiinien suositeltu vähimmäisvaatimus, joilla varmistetaan, että varuste on aina toimintakelpoinen.

	Ennen käyttöä	Käytön jälkeen	Vuosittain
Silmämääräinen tarkistus	●	●	●
Toiminnan tarkistus	●		●
Puhdistus		●	●
Letkun o-renkaan vaihto			●
Letkun levytiivisteiden vaihto (SR 540 EX)			●
Uloshengityskalvon vaihto			●

4.4 Varaosat

Käytä aina Sundströmin alkuperäisosa. Älä muunna varustetta. Piraattiosien käyttö ja varusteen muuntaminen voi heikentää suojaustoimintaa ja vaarantaa tuotteen hyväksynnän.

4.4.1 Uloshengityskalvon vaihtaminen

Uloshengityskalvo on kiinnitetty venttiilikannen sisäpuolella olevaan tappiin. Kansi on vaihdettava samanaikaisesti kalvon kanssa. Toimi näin:

- Napsauta venttiilikansi irti venttiin istukasta. SR 520/530 kuva 17. SR 540 EX kuva 18.
- Vedä kalvo irti.
- Paina uusi kalvo tappiin. Tarkista, että kalvo on kauttaaltaan venttiin istukkaa vasten.
- Paina venttiilikansi kiinni. Kuuluva napsahdus on merkki siitä, että kansi on paikallaan.

4.4.2 Visiirin vaihto

Huppujen SR 520 ja SR 530 visiirit eivät ole vaihdettavia.

SR 540 EX

Visiirissä on kaksi kiinnityskohtaa, joista toinen on epäkesketyyppiä, jolla visiiri kiristetään paikalleen. Visiiri voidaan vaihtaa ilman työkaluja. Toimi näin:

- Irrota peitekannet työntämällä niitä peukalolla eteenpäin. Kuva 19.
- Irrota visiiri kääntämällä epäkeskolevyn vipua ylöspäin noin 180 astetta. Kuva 20.
- Poista visiiri.
- Irrota suojakalvot uudesta visiiristä.
- Laita uusi visiiri ensin kiinteään kiinnikkeeseen ja sen jälkeen epäkeskokiinnikkeeseen.
- Kiristä visiiri paikalleen kääntämällä vipua alas niin pitkälle kuin se menee. Kuva 21.
- Tarkista huolella, että visiiri on kauttaaltaan tiivistetty vasten.
- Laita peitekannet sormilla työntäen takaisin paikoilleen. Kuuluva napsahdus on merkki siitä, että kansi on paikallaan. Kuva 22.

4.4.3 Suojuksen SR 540 EX kaulatiivisteiden vaihto

Kaulatiivisteiden muovikehyksessä on ura, kuva 23, johon visiirin laippa asettuu, kuva 24. Kehys on lukittu paikalleen kahdella tapilla – yksi kummassakin päässä – jotka on pistetty visiirissä oleviin reikiin. Kaulatiivistekankaan päissä on päätelineeseen kiinnitetyt hakaset. Toimi näin:

- Irrota hakaset päätelineestä. Kuva 25.
- Irrota kaulatiiviste vetämällä sen kehystä siten, että tapit irtoavat visiirin rei'istä. Kuva 26
- Poista kaulatiiviste.
- Pujota uusi kaulatiiviste visiirin laipan päälle siten, että keskiokohdamerkinnot ovat vastakkain. Kuva 27
- Paina kaulatiiviste kehystä niin, että tapit asettuvat visiirissä oleviin reikiin. Kuuluva napsahdus on merkki siitä, että ne ovat paikallaan. Kuva 28
- Kiinnitä hakaset päätelineen kohtaan, jossa hikinauhassa on kolo. Kuva 25

4.4.4 Hikinauhan vaihto

SR 520 ja SR 530

Hikinauha on kiinnitetty kaksipuolisella teipillä otsanauhaan. Toimi näin:

- Avaa hikinauhan toinen pää siten, että teippi seuraa mukana.
- Irrota hikinauha.
- Poista suojapaperi ja kiinnitä uusi hikinauha.

SR 540 EX

Hikinauha on kiinnitetty tarranauhalla otsanauhaan. Toimi näin:

- Irrota kaulatiivisteiden hakaset päätelineestä. Kuva 25
- Vedä hikinauha irti.
- Kiinnitä tarranauha pörröinen puoli otsanauhaa ja koloa kohti ylöspäin.
- Kiinnitä hakaset päätelineen hikinauhan kohtaan, jossa on syvennys. Kuva 25

5. Osaluettelo

Nimitys

Hengitysletku, SR 540 EX
O-renkas letkuun, kuva 3b
Tiivistet letku, kuva 3a
Venttiilisarja, SR 520/SR 530
Venttiilisarja, SR 540 EX
Hikinauha, SR 520/SR 530
Hikinauha, SR 540 EX
Kaulatiiviste, kuva 23
Visiirisarja PC, SR 540 EX
Visiirisarja PETG, SR 540 EX
Suojaakalvosarja, SR 520/SR530 *
Puhdistuspyyhe 50/laatikko

Tilausnro

R06-0501
R06-0202
R06-0506
R06-0201
R06-2004
R06-0203
R06-0504
T06-0504
R06-0502
T06-0502
T06-0201
H09-0401

* Ei saa käyttää mahdollisesti räjähdysalttiissa ympäristössä.

6. Hyväksynät

- Huput SR 520 ja SR 530 ja suojuus SSR 540 EX yhdessä puhaltimen SR 500/SR 500 EX tai SR 700 kanssa on hyväksytty EN 12941:1998, luokan TH3 mukaan.
- Huput SR 520 ja SR 530 yhdessä puhaltimen SR 500 EX kanssa on hyväksytty ATEX-direktiivin 94/9/EC mukaan.

ATEX-koodi:

- ☹ II 2 G Ex ib IIB T3 Gb
- ☹ II 2 D Ex ib IIIC T195 °C Db

- Kasvo-osa SR 540 EX yhdessä puhaltimen SR 500 EX kanssa on hyväksytty ATEX-direktiivin 94/9/EC mukaan.

ATEX-koodi:

- ☹ II 2 G Ex ib IIA T3 Gb
- ☹ II 2 D Ex ib IIIC T195 °C Db

- Huput SR 520 ja SR 530 ja suojuus SR 540 EX yhdessä paineilmalaitteen SR 507 ja ilmaletkun SR 358 tai SR 359 kanssa on hyväksytty EN 14594:2005, luokan 3B mukaan.
- Huput SR 520 ja SR 530 ja suojuus SR 540 EX yhdessä paineilmalaitteen SR 507 ja ilmaletkun SR 360 kanssa on hyväksytty EN 14594:2005, luokan 3A mukaan.

ATEX-merkintöjen tulkinta

- ☹ Räjähdyksivaarallisen alueen merkintä.
- II Varusteryhmä (räjähdysherkät ympäristöt kaivoksia lukuun ottamatta).
- 2 G Varustekategoria (2 = korkea suojaustaso, alue 1, G = kaasu).
- 2 D Varustekategoria (2 = korkea suojaustaso, alue 21, D = pöly).
- Ex Räjähdyssuojattu.
- ib Syttymissuojatyyppi (Todellinen suoja).
- IIA Kaasuryhmä (propani).
- IIB Kaasuryhmä (etylenei).
- IIIC Pölyryhmä (vyöhyke, jossa tulenarkaa pölyä).
- T3 Lämpötilaluokka, kaasu (maksimipintalämpötila +200 °C).
- T195 °C Lämpötilaluokka, pöly (maksimipintalämpötila +195 °C).
- Gb Varusteiden suojaustaso, kaasu (korkea suojaus).
- Db Varusteiden suojaustaso, pöly (korkea suojaus).

Tyypiphyväksynnän PPE direktiivin 89/86/EEC mukaan on myöntänyt elin nro 0194. Osoite, ks. takakansi.

Tyypiphyväksynnän ATEX direktiivin 94/9/EC mukaan on myöntänyt elin nro 0470. NEMKO AS, Gaustadalléen 30, N-0314 Oslo, Norway.

FR

Cagoule SR 520, cagoule SR 530 et écran facial SR 540 EX

1. Généralités

- Les cagoules SR 520 et SR 530 peuvent être utilisées avec les ventilateurs SR 500 et SR 700.
- Les cagoules SR 520 et SR 530 ainsi que l'écran SR 540 EX peuvent être utilisés avec le système à air comprimé SR 507.
- Les cagoules SR 520 et SR 530 ainsi que l'écran SR 540 EX peuvent être utilisés avec le ventilateur SR 500 EX dans des environnements potentiellement explosifs.

Avant utilisation, toujours lire attentivement le présent mode d'emploi et ceux des ventilateurs, des filtres et des flexibles à air comprimé.

Le tuyau respiratoire de la cagoule se raccorde sur l'ensemble ventilateur-filtres. La pressurisation créée à l'intérieur de la cagoule empêche toute infiltration d'air extérieur pollué.

Si vous avez des questions sur le choix ou l'entretien de l'équipement, demandez conseil à un responsable d'encadrement ou prenez contact avec le point de vente où vous vous êtes procuré cet équipement. Vous pouvez également contacter l'assistance technique de Sundström Safety AB. La protection respiratoire doit toujours être intégrée à un programme de protection respiratoire. Pour obtenir des informations et des conseils en la matière, consultez la norme EN 529:2005.

Cette dernière fournit des informations sur les aspects importants du programme de protection respiratoire, mais ne remplace nullement les réglementations nationales ou régionales.

1.1 Domaines d'applications

Les équipements 520/SR 530/SR 540 EX, peuvent être utilisés au lieu de filtre de protection dans toutes les situations où un tel filtre est recommandé. Cela concerne entre autres les travaux lourds et de longue durée effectués dans des environnements où la température est élevée.

Lors du choix de la cagoule, il convient de prendre en considération les facteurs suivants:

- Type de pollution
 - Concentrations
 - Pénibilité du travail
 - Besoin également de protection autre que respiratoire
- L'analyse des risques doit être confiée à un spécialiste ayant la formation et l'expérience requises.

1.2 Mises en garde/limitations

Mises en garde

L'équipement ne doit pas être utilisé:

- Si l'air environnant n'a pas une teneur normale en oxygène.
- Si la nature de la pollution est inconnue.
- Si l'environnement concerné présente un danger direct pour la vie ou la santé (IDLH).
- En présence d'oxygène ou d'air enrichi en oxygène.
- Si l'utilisateur éprouve des difficultés à respirer.
- Si l'utilisateur décèle une saveur ou une odeur anormale.
- Si l'utilisateur ressent des vertiges, des nausées ou autres désagréments.

Limitations

- Les équipements de protection respiratoire ne doivent pas être utilisés avec des peel-offs ou des coiffes dans une ambiance potentiellement déflagrante.
- Si l'étanchéité n'est pas bonne au niveau du visage, la pressurisation nécessaire pour garantir le facteur de protection correct n'est pas obtenue.
- Si le travail est particulièrement pénible, il peut se créer lors de la phase d'inspiration une dépression à l'intérieur de la partie visage de l'équipement, ce qui risque alors de provoquer des entrées d'air pollué.
- Si l'équipement est utilisé dans un environnement particulièrement venteux, le facteur de protection peut être réduit.

- L'étanchéité entre la cagoule et le visage doit être parfaite, ce qui peut être difficile à obtenir si l'utilisateur porte la barbe ou des favoris.
- Attention au tuyau respiratoire. Il convient de veiller à ce qu'il ne forme pas de boucles susceptibles de s'accrocher à divers obstacles.
- Ne jamais utiliser ce flexible pour soulever ou transporter l'équipement..

2. Utilisation

2.1 Déballage

Contrôler qu'il ne manque rien par rapport à la liste de colisage et que tout est en bon état.

2.2 Contenu de la livraison

SR 520 et SR 530

- Cagoule avec tuyau respiratoire
- Notice d'utilisation
- Serviette de nettoyage

SR 540 EX

- Ecran facial
- Tuyau respiratoire
- Notice d'utilisation
- Serviette de nettoyage

2.3 Montage

Voir également la notice d'utilisation du ventilateur SR 500/SR 500 EX/SR 700 ou de l'accessoire pour air comprimé SR 507 selon le cas.

SR 540 EX

Tuyau respiratoire

Le tuyau est muni d'un joint plan à l'une de ses extrémités et d'un joint torique à l'extrémité opposée (fig. 3b). La première de ces extrémités est à relier au masque.

2.4 Mise en place

Voir la notice d'utilisation du ventilateur SR 500/SR 500 EX/SR 700 ou de l'accessoire pour air comprimé SR 507 selon le cas.

SR 520

- Régler la coiffe en modifiant la longueur de la sangle munie de velours adhésif. Cela est important pour obtenir un parfait ajustage. Fig. 4.
- Saisir d'une main la fixation du flexible et de l'autre la boucle à la partie inférieure de la cagoule. Fig. 5.
- Engager le menton dans la cagoule. Fig. 6.
- Sans lâcher la boucle, tirer la cagoule par-dessus la tête avec la main tenant la fixation du flexible.
- Ajuster la position de la cagoule de manière que l'étanchéité soit parfaite par rapport au visage sur tout le pourtour et que le confort de l'utilisateur soit maximum. Fig. 7.
- Pour parvenir à un réglage précis, il peut être nécessaire de retirer la cagoule pour ajuster la coiffe
- Vérifier que le tuyau respiratoire descend le long du dos et n'est pas vrillé. Fig. 8.

SR 530

- Régler la coiffe en modifiant la longueur de la sangle munie de velours adhésif. Fig. 4.
- Retourner la cagoule et la saisir de chaque côté de son ouverture. Fig. 9.
- Engager d'abord le menton, puis le reste de la tête dans la cagoule. Fig. 10.
- Tirer en même temps la cagoule vers le bas de manière que la coiffe soit positionnée correctement et confortablement sur la tête.
- Régler la largeur de col de la cagoule à l'aide de la lanière élastique. Fig. 11.

- Vérifier que le tuyau respiratoire descend le long du dos et n'est pas vrillé. Fig. 8.

SR 540 EX

- Relever la visière et mettre l'écran facial. Fig. 13.
- Régler le cas échéant la coiffe en hauteur en allongeant ou raccourcissant la calotte. Fig. 14a.
- Régler le cas échéant la coiffe en largeur à l'aide de la molette située du côté extérieur de celle-ci. Fig. 14b.
- Abaisser la visière en tirant la mentonnière d'étanchéité sous le menton. Un déclic indique la fermeture de la visière. Fig. 15.
- Glisser un doigt à l'intérieur de la mentonnière et en faire tout le tour pour vérifier l'ajustage par rapport au visage. Fig. 16.
- Vérifier que le tuyau respiratoire descend le long du dos et n'est pas vrillé. Fig. 8.

2.5 Enlèvement

Voir la notice d'utilisation du ventilateur SR 500/SR 500 EX/SR 700 ou de l'accessoire pour air comprimé SR 507 selon le cas.

3. Caractéristiques techniques.

Classification conforme à la directive ATEX 94/9/EC

Voir 6, Homologations.

Durée de stockage

L'équipement peut être stocké pendant 5 ans à partir de la date de fabrication.

Plage de température

- Température de stockage, de -20 °C à +40 °C avec une humidité relative inférieure à 90 %.
- Température d'utilisation, de -10 °C à +55 °C avec une humidité relative inférieure à 90 %.

La température de service en combinaison avec le ventilateur SR 500 EX est de -10 °C à +40 °C.

Visières

La visière en PC de la cagoule est homologuée en classe B, particules à grande vitesse, selon la norme EN 166:2001. La visière en PETG de la cagoule est homologuée en classe F, particules à grande vitesse, selon la norme EN 166:2001.

Matériaux

Les éléments plastiques sont identifiés par un code.

Poids

Modèle	Poids, env.
Cagoule SR 520	360 g
Cagoule SR 530	480 g
Écran facial SR 540 EX	680 g

4. Entretien

La responsabilité du nettoyage et de l'entretien de l'équipement doit être confiée à un spécialiste compétent.

4.1 Nettoyage

Pour l'entretien quotidien, il est recommandé d'utiliser la serviette de nettoyage Sundström SR 5226.

Si l'équipement est particulièrement sale, le nettoyer avec une brosse souple ou une éponge imbibée d'une solution d'eau et de liquide pour la vaisselle ou similaire. Rincer ensuite et laisser sécher.

NOTE: Ne jamais utiliser de solvants.

4.2 Stockage

Après nettoyage, l'équipement doit être stocké dans un emplacement sec et propre, à température ambiante normale. SR 540 EX doit être stocké avec visière entièrement relevée ou rabattue. Éviter la lumière directe du soleil.

4.3 Schéma d'entretien

Le schéma ci-après indique les critères l'exigence minimale recommandée d'entretien à respecter pour garantir le bon fonctionnement de l'équipement.

	Avant utilisation	Après utilisation	Une fois par an
Contrôle visuel	●	●	●
Contrôle de fonctionnement	●		●
Nettoyage		●	●
Remplacement du joint torique du tuyau			●
Remplacement du joint plan du tuyau (SR 540 EX)			●
Remplacement de la membrane d'expiration			●

4.4 Pièces de rechange

Utiliser exclusivement des pièces de rechange Sundström d'origine et n'apporter aucune modification à l'équipement. L'utilisation de pièces pirates ou une modification effectuée au niveau de l'équipement peut réduire son efficacité et rendre caduques les agréments dont il fait l'objet.

4.4.1 Remplacement de la membrane d'expiration

La membrane d'expiration est fixée à un tenon à l'intérieur du chapeau de valve. Le chapeau de valve doit être remplacé en même temps que la membrane. Procéder comme suit:

- Désencliqueter le chapeau du siège de valve. SR 520/530 fig. 17. SR 540 EX fig. 18.
- Sortir la membrane.
- Presser la nouvelle membrane sur le tenon. Contrôler qu'elle est bien en contact avec le siège de valve sur tout le pourtour.
- Fixer le chapeau de valve par pression. Un dé clic indique qu'il est en place.

4.4.2. Remplacement de la visière

Les visières des cagoules SR 520 et SR 530 ne sont pas remplaçables.

SR 540 EX

La visière comporte deux points de fixation, dont l'un du type à excentrique permettant de la verrouiller. Aucun outil n'est nécessaire pour remplacer la visière. Procéder comme suit:

- Libérer les protections en les repoussant en avant avec le pouce. Fig. 19.
- Libérer la visière en repoussant le levier de l'excentrique vers le haut à environ 180°. Fig. 20.
- Déposer la visière.
- Retirer les films de protection de la nouvelle visière.
- Accrocher la visière, d'abord sur l'attache fixe, puis sur l'attache excentrique.
- Bloquer la visière en position en abaissant le levier au maximum. Fig. 21.
- Contrôler avec soin l'étanchéité entre la visière et l'ouverture de la cagoule, sur tout le pourtour de celle-ci.
- Remettre les protections en place en les faisant glisser avec le pouce. Un dé clic indique qu'elles sont en place. Fig. 22.

4.4.3 Remplacement de la mentonnière d'étanchéité de l'écran facial SR 540 EX

L'armature plastique de la mentonnière d'étanchéité est munie d'une rainure, fig. 23, dans laquelle pénètre une bride de la visière, fig. 24. Le bâti est maintenu en place par l'intermédiaire de deux tenons – un à chaque extrémité – logés dans un trou dans la visière. Le tissu de la mentonnière est muni à ses extrémités de crochets fixés à la coiffe.

Procéder comme suit:

- Détacher les crochets de la coiffe. Fig. 25.
- Libérer la mentonnière en tirant sur son armature de manière que les tenons sortent des trous de la visière. Fig. 26.
- Déposer la mentonnière.
- Enfiler la nouvelle mentonnière sur la bride de la visière en faisant coïncider les repères de centrage. Fig. 27.
- Appuyer sur l'armature de la mentonnière de manière que les tenons pénètrent dans les trous de la visière. Un dé clic indique qu'ils sont en place. Fig. 28.
- Fixer les crochets sur la coiffe à l'emplacement où une encoche est prévue à cet effet dans le bandeau antitranspiration. Fig. 25.

4.4.4 Remplacement du bandeau antitranspiration

SR 520 et SR 530

Le bandeau antitranspiration est fixé sur le bandeau frontal avec du ruban adhésif double face. Procéder comme suit:

- Décoller le bandeau antitranspiration à l'une de ses extrémités de manière que le ruban adhésif se détache également.
- Arracher le bandeau.
- Mettre le nouveau bandeau en place après avoir retiré le papier de protection.

SR 540 EX

Le bandeau antitranspiration est fixé sur le bandeau frontal avec du velours adhésif.

Procéder comme suit:

- Détacher de la coiffe les crochets de la mentonnière d'étanchéité. Fig. 25.
- Arracher le bandeau antitranspiration.
- Mettre en place le ruban en velours adhésif avec la face rugueuse vers le bandeau frontal et l'encoche tournée vers le haut.
- Fixer les crochets sur la coiffe à l'emplacement de l'encoche. Fig. 25.

5. Liste des pièces

Désignation	N° de réf.
Tuyau respiratoire, SR 540 EX	R06-0501
Joint torique pour flexible, fig. 3b	R06-0202
Joint pour flexible, fig 3a	R06-0506
Jeu de valves, SR 520/SR 530	R06-0201
Jeu de valves, SR 540 EX	R06-2004
Bandeau antitranspiration, SR 520/SR 530	R06-0203
Bandeau antitranspiration, SR 540 EX	R06-0504
Mentonnière d'étanchéité, fig. 23	T06-0504
Ensemble visière PC, SR 540 EX	R06-0502
Ensemble visière PETG, SR 540 EX	T06-0502
Jeu de films de protection, SR 520/SR 530 *	T06-0201
Serviette de nettoyage, étui de 50	H09-0401

* A ne pas utiliser dans une ambiance potentiellement déflagrante.

6. Agréments

- Les cagoules SR 520 et SR 530 et l'écran facial SR 540 EX utilisés en combinaison avec le ventilateur SR 500/SR 500 EX ou SR 700 sont homologués dans EN 12941:1998, classe TH3.
- Les cagoules SR 520 et SR 530 utilisées en combinaison avec le ventilateur SR 500 EX sont certifiées conformes à la directive ATEX 94/9/CE.

Code ATEX :

- II 2 G Ex ib IIB T3 Gb
- II 2 D Ex ib IIIC T195 °C Db

- L'écran facial SR 540 EX utilisée en combinaison avec le ventilateur SR 500 EX est certifiée conforme à la directive ATEX 94/9/CE.

Code ATEX :

- II 2 G Ex ib IIA T3 Gb
- II 2 D Ex ib IIIC T195 °C Db

- Les cagoules SR 520 et SR 530 et l'écran facial SR 540 EX utilisés en combinaison avec le SR 507 et le flexible SR 358 ou SR 359 sont homologués dans EN 14594:2005, classe 3B.
- Les cagoules SR 520 et SR 530 et l'écran facial SR 540 EX utilisés en combinaison avec SR 507 et le flexible SR 360 sont homologués dans EN 14594:2005, classe 3A.

Explications des codes ATEX :

-  Symbole de zone déflagrante.
- II** Groupe d'équipement (atmosphères explosibles autres que mines).
- 2 G** Catégorie d'équipement (2=Haut niveau de protection, zone 1, G=Gaz).
- 2 D** Catégorie d'équipement (2= Haut niveau de protection pour zone 21, D=Poussière).
- Ex** Protégé contre les explosions.
- ib** Type de protection (sécurité intrinsèque).
- IIA** Groupe d'explosion (Propane).
- IIB** Groupe d'explosion (Éthylène).
- IIIC** Groupe de matériaux contenant de la poussière (zone avec poussière conductrice).
- T3** Classe de température, gaz (température superficielle maximale +200 °C).
- T195 °C** Classe de température, poussière (température superficielle maximale +195 °C).
- Gb** Niveau de protection d'équipement, gaz (haut niveau de protection).
- Db** Niveau de protection d'équipement, poussière (haut niveau de protection).

L'homologation de modèle conforme à la Directive PPE 89/686/CEE a été délivrée par Organisme notifié N° 0194. Voir l'adresse au verso de couverture.

L'homologation de modèle conforme à la Directive ATEX 94/9/CE a été délivrée par Organisme notifié N°. 0470. NEMKO AS, Gaustadalléen 30, N-0314 Oslo, Norvège.

SR 520 kámzsa, SR 530 kámzsa és SR 540 EX álarc

HU

1. Általános tudnivalók

- Az SR 520/SR 530 kámzsa használható az SR 500/SR 700 ventilátoregységgel.
- Az SR 520/SR 530 kámzsa és az SR 540 EX maszk használható az SR 507 sűrített levegős kiegészítővel.
- Az SR 520/SR 530 kámzsa és az SR 540 EX maszk használható az SR 500 EX ventilátoregységgel potenciálisan robbanásveszélyes környezetben.

Az alkalmazás előtt a jelen használati utasítást, illetve a felhasználástól függően a ventilátor egység, különböző szűrők és a sűrítettlevegős kiegészítő használati utasításait is alaposan át kell tanulmányozni. A légtömlőt a szűrővel felszerelt ventilátor egységhez szükséges csatlakoztatni. A fejrészben fellépő atmoszferikus feletti nyomás meggátolja a részecskék és egyéb más szennyezőanyagok bejutását a belélegzési területre. Ha kérdése merül fel a védőeszköz megfelelő kiválasztásával vagy karbantartásával kapcsolatban, forduljon munkahelyi vezetőjéhez, vagy az értékesítési helyhez.

Ezen túlmenően a Sundström Safety AB műszaki támogatási osztályával is felveheti a kapcsolatot. A légzésvédelemnek mindig egy légzésvédelmi program részét kell képeznie. További tájékoztatásért és útmutatásért lásd az EN 529:2005 szabványt.

Ez a szabvány fontos információkat tartalmaz a légzésvédelmi programmal kapcsolatban, de nem helyettesíti a nemzeti vagy helyi előírásokat.

1.1 Alkalmazás

A légzésvédelmi eszköz a szűrővel ellátott légzőkészülék alkalmazását válthatja ki javasolt esetekben. Ez különösképpen azokra az esetekre vonatkozik, amikor az elvégzendő munka

fizikailag megerőltető, azt meleg fejrészének környezetben vagy hosszabb ideig végzik. Az álarc fejrészének kiválasztásakor a következő tényezőket célszerű figyelembe venni:

- Szennyezőanyagok típusai
- Koncentrációk
- Munka intenzitása
- A légzésvédelmi eszközön felüli munkavédelmi követelmények.

A kockázatelemzést megfelelően képzett, szakirányú tapasztalattal rendelkező személynek kell elvégeznie.

1.2 Figyelmeztetések / korlátozások

Figyelmeztetések

A készüléket nem szabad használni:

- ha a környezeti légkör oxigéntartalma nem normális.
- ha a szennyezőanyagok ismeretlenek,
- életre és egészségre azonnal veszélyes szennyezőanyagok (IDLH) jelenléte esetén.
- oxigénben vagy oxigénnel dúsított levegőben,
- ha légzési nehézséget tapasztal,
- ha a szennyezőanyagok ízét vagy szagát érzi,
- ha szédülés, hányinger vagy más kellemetlen érzés lép fel.

Korlátozások

- A fejrész nem szabad fejtakaróval vagy más védőfóliával együtt alkalmazni potenciálisan robbanásveszélyes környezetben.
- Ha az álarc arcrészének rögzítőfelülete nem illeszkedik szorosan az arccal, a megfelelő védelmi faktor eléréséhez szükséges nyomás nem alakul ki.
- Ha a felhasználó igen intenzív munkát végez, a belélegzési fázisnál részleges vákuum alakulhat ki a fejrészben, amitől fennáll a fejrész szívágásának veszélye.

- A védelmi faktor csökkenhet, ha a berendezést olyan környezetben használják, ahol nagysebességű szél fordul elő.
- A fejrész arccal történő illeszkedésének biztosnak kell lennie. Ha a felhasználó szakállat vagy más arcszórózetet visel, az illeszkedés nehézséget okozhat.
- Ügyeljen, hogy a légző légtömlő hurkot képezhet, és a környezetben található tárgyakkal elakadhat.
- Soha ne emelje fel vagy szállítsa a berendezést a légzőcsőnél fogva.

2. Használat

2.1 Kicsomagolás

Ellenőrizze, hogy a készülék csomagolása tartalmazza-e a csomagolási listán, és hogy szállítás közben nem sérült-e a csomag.

2.2 Csomagolási lista

SR 520/SR 530

- Kázmza légzőcsővel
- Tisztítókendő
- Használati utasítás

SR 540 EX

- Álarc
- Légzőcső
- Tisztítókendő
- Használati utasítás

2.3 Összeszerelés

Ha a készüléket az SR 500/SR 500 EX/SR 700 ventilátor egységgel vagy az SR 507 sűrített levegős kiegészítővel használja, az adott berendezések használati utasításait is be kell tartani.

SR 540 EX Légzőcső

A légtömlő külön tartozék. A légtömlő egyik vége lapos tömítőgyűrűvel (3 a. ábra), a másik pedig tömítőgyűrűvel van ellátva (3 b. ábra).

Csatlakoztassa a siktömítéssel rendelkező véget az arcvérdőhöz.

2.4 A kázmza felhelyezése

Ha a készüléket az SR 500/SR 500 EX/SR 700 ventilátor egységgel vagy az SR 507 sűrített levegős kiegészítővel használja, az adott berendezések használati utasításait is be kell tartani.

SR 520

- Állítsa be a fejpántot a tépőzáras szalag hosszának beállításával. Ez fontos a megfelelő illeszkedés eléréshez, 4. ábra.
- Fogja meg egyik kezével a légtömlő csatlakozását, a másikkal pedig a kázmza alsó részén található pántot, 5. ábra.
- Dugja az állát a kázmzába, 6. ábra.
- Tartsa fogva a pántot, húzza át a feje tetején a kázmzát úgy, hogy a kezével a légtömlő csatlakoztatását fogja.
- Állítsa be a kázmzát úgy, hogy az arc vonalán mindenhol megfelelően zárjon, biztosan és kényelmesen tartson, 7. ábra.
- A megfelelő illeszkedés érdekében, lehet hogy le kell venni a kázmzát, majd beállítani a fejpántot.
- Ellenőrizze, hogy a légtömlő a hátán megfelelően lóg le, és nincsen megcsavarodva, 8. ábra.

SR 530

- Állítsa be a fejpántot a tépőzáras szalag hosszának beállításával, 4. ábra.
- Tartsa a kázmzát fejfel lefelé, a két kezével fogja meg, majd nyissa szét a kázmza két oldalát. 9. ábra.
- Egy mozdulattal dugja az állát majd az egész fejét a kázmzába, 10. ábra.
- Ugyanezen fogással húzza lefelé a kázmzát, hogy a fejpánt

biztosan és kényelmesen rögzüljön a feje körül.

- Állítsa be a kázmza nyakméretét, az elasztikus nyakpánt segítségével, 11. ábra.
- Ellenőrizze, hogy a légtömlő a hátán megfelelően lóg le, és nincsen megcsavarodva, 8. ábra.

SR 540 EX

- Emelje fel a szemüveg részt, majd helyezze az álarcot a fejére, 13. ábra.
- Ha szükséges állítsa be a fejpántot a fej méretéhez a pánt hosszának növelésével vagy csökkentésével, 14a. ábra.
- Ha szükséges állítsa be a fejpánt kerületének méretét, a fejpánt hátulján található beállító csat segítségével, 14b. ábra.
- Hajtsa le a szemüveg részt az álla alá. Egy kattánás fogja jelezni, hogy a szemüveg rész teljesen a helyére került, 15. ábra.
- Tegye az újját az álla és a zárólemez közé, majd húzza végig az egész illeszkedési felületen, hogy ellenőrizze, megfelelően illeszkedik az arcára, 16. ábra.
- Ellenőrizze, hogy a légtömlő a hátán megfelelően lóg le, és nincsen megcsavarodva, 8. ábra.

2.5 A kázmza levétele

Ha az álarcot az SR 500/SR 500 EX/SR 700 ventilátor egységgel vagy az SR 507 sűrített levegős kiegészítővel használja, az adott berendezések használati utasításait is be kell tartani.

3. Műszaki adatok

A termék minősítése az ATEX - direktíva 94/9/EC, szerinti.

Lásd 6. – Engedélyek pontban.

Élettartam

A készülék élettartama a gyártástól számított öt év.

Hőmérséklettartomány

- Tárolási hőmérséklet: -20 és +40 °C között, 90 %-nál alacsonyabb relatív páratartalomnál.
 - Üzemi hőmérséklet: -10 és +55 °C között, 90 %-nál alacsonyabb relatív páratartalomnál.
- Az üzemi hőmérséklet az SR 500 EX ventilátor egységgel történő használat során -10 és +40 °C közötti.

Szemüveg rész

A SR 540 EX PC szemüvege B osztályzatú minősítéssel rendelkezik nagysebességű részecskék ellen, az EN 166:2001 előírásainak megfelelően.
Az SR 540 EX PETG szemüvege F osztályzatú minősítéssel rendelkezik nagysebességű részecskék ellen, az EN 166:2001 előírásainak megfelelően.

Anyagok

A műanyag alkatrészek a megfelelő anyagokkal és újrahasznosítási szimbólummal vannak ellátva.

Súly

Típus	≈ súly
SR 520 kázmza	360 g
SR 530 kázmza	480 g
SR 540 EX arcvérdő	680 g

4. Karbantartás

Az eszköz karbantartásáért és tisztításáért felelős személyeknek megfelelő képzéssel és gyakorlattal kell rendelkezniük az ilyen jellegű feladatok ellátásában.

4.1 Tisztítás

A napi a Sundström SR 5226 tisztítókendő használatát ajánlott. Ha a készülék erősen szennyezett, használjon mosogatószertes vízzel megnedvesített lágy kefével szivacsot. Öblítse le a készüléket, és hagyja megszáradni.

Figyelem: Soha ne használjon oldószert a tisztításhoz.

4.2 Tárolás

Tisztítás után az eszközt száraz és tiszta helyen, szobahőmérsékleten kell tárolni. A fejrész és a szemüvegrész teljesen felemelt vagy teljesen leengedett állapotban szükséges tárolni. Az eszközt közvetlen napfénynek nem szabad kitenni. Az áramlásmérő kifordítható, és így használható tárolónak a fejrész számára.

4.3 Karbantartási ütemterv

Az alábbi ütemterv mutatja be a karbantartási eljárásra vonatkozó az ajánlott minimumkövetelmény annak érdekében, hogy a készülék mindig használható állapotban legyen.

	Használat előtt	Használat után	Évente
Szemrevételezés	●	●	●
Teljesítmény-ellenőrzés	●		●
Tisztítás		●	●
Légzőcső tömítéscseréje			●
Légzőcső tömítőgyűrű cseréje			●
Kilégző membrán cseréje			●

4.4 Pótalkatrészek

Kizárólag eredeti, ATEX - engedélyezett Sundström alkatrészeket használjon. Ne módosítsa a készüléket. Nem eredeti alkatrészek használata illetve a készülék módosítása csökkenni a védelmi képességet, és érvénytelenné teszi a termékre vonatkozó engedélyeket és jóváhagyásokat.

4.4.1 A kilégző membrán cseréje

A kilégző membránok rögzített csapokra vannak szerelve a szelepfedelek belső részén. A fedeleket a membránok cseréjével egyidejűleg kell kicserélni. A következők szerint járjon el:

- Pattintsa le a szelepfedeleket a szeleplükekről. SR 520/SR 530, 17. ábra SR 540 EX, 18. ábra
- Vegye ki a membránt.
- Helyezze fel az új membránokat a csapokra. Általában ellenőrizze, hogy a membránok körben érintkeznek-e a szeleplükekkal.
- Nyomja a helyükre a szelepfedeleket. Egy kattánás jelzi a fedél helyére pattintását.

4.4.2. A szemüveg rész cseréje

Az SR 520 és SR 530 szemüveg része nem cserélhető.

SR 540 EX

Lásd 2.3 – Összeszerelés.

4.4.3 Az SR 540 EX arczáró lemez cseréje

Az arczáró lemez műanyag kerete egy illesztési horonnyal van ellátva (23. ábra), amelybe a szemüveg rész kerete illeszkedik (24. ábra). A keret két illesztő csap segítségével rögzül a

helyére – mindegyik az egyik végén található – amelyek a szemüveg részen kiképzett lyukakba illeszkednek. Az arczáró lemez anyagának végein horgok találhatóak, amelyek a fejpántra csatlakoznak. A következők szerint járjon el:

- Szedje le a horgokat a fejpántról, 25. ábra.
- Szedje le az arczáró lemezt, a keretét húzza ki úgy, hogy az illesztő csapok kikerüljenek a szemüvegrész lyukaiból, 26. ábra.
- Távolítsa el az arczáró lemezt.
- Tekerje körbe az új arczáró lemezt a szemüveg rész tömítéséhez, megbizonyosodva arról, hogy a középső jelzések megfelelő helyzetben vannak, 27. ábra.
- Nyomja le a lemezt úgy, hogy csapok bekerüljenek a szemüveg részen kiképzett illesztési lyukakba. Egy kattánás jelzi, hogy a helyükre kerültek, 28. ábra.
- Akassza vissza a horgokat a fejrészre, ahol a fejpánt kilátászik, 25. ábra.

4.4.4 A homlokpánt cseréje

SR 520 és SR 530

A homlokpánt kétoldalas ragasztószalaggal van a homlokszíjhoz rögzítve. A következők szerint járjon el:

- Húzza ki a pánt egyik végét, hogy a szalaggal együtt lehessen eltávolítani.
- Húzza ki a homlokpántot.
- Távolítsa el a védőpapírt, majd helyezze be az új pántot.

SR 540 EX

A homlokpánt tépőzáras szalaggal van a homlokszíjhoz rögzítve. A következők szerint járjon el:

- Akassza ki az arczáró lemez horgokat a fejrészről, 25. ábra.
- Húzza ki a homlokpántot.
- Rögzítse a tépőzáras pánt fodros oldalát a fejpántra, a kioldó felfelé legyen.
- Akassza vissza a horgokat a fejrészre, ahol a rögzítő nyílás készült a pántra, 25. ábra.

5. Alkatrészek jegyzéke

Alkatrész

Légzőcső, SR 540 EX
Légzőcső tömítőgyűrű 3b. ábra.
Síktömítés a légtömítőhöz, 3a. ábra
Szelepek, SR 520/SR 530
Szelepek, SR 540 EX
Homlokpánt, SR 520/SR 530
Homlokpánt, SR 540 EX
Arczáró lemez, SR 540 EX
Szemüveg rész, PC, SR 540 EX
Szemüveg rész, PETG, SR 540 EX
Fóliacsomag, SR 520/SR 530*
SR 5226 tisztítókendő, 50 darabos doboz
*Potenciálisan robbanásveszélyes környezetben nem alkalmazható.

Rendelési sz.

R06-0501
R06-0202
R06-0506
R06-0201
R06-2004
R06-0203
R06-0504
T06-0504
R06-0502
T06-0502
T06-0201
H09-0401

6. Engedélyek

- Az SR 520 és SR 530 kámszák és az SR 540 EX álcarc együtt alkalmazva az SR 500/SR 500 EX vagy SR 700 ventilátor egységekkel megfelelnek az **EN 12941:1998, class TH3** előírásainak.
- Az SR 520 és SR 530 kámszák együtt alkalmazva SR 500 EX ventilátor egységgel megfelelnek az **ATEX direktíva 94/9/EC** előírásainak.

ATEX kód:

II 2 G Ex ib IIB T3 Gb
II 2 D Ex ib IIIC T195°C Db

- Az SR 540 EX álcár együtt alkalmazva az SR 500 EX egységgel teljesíti a 94/9/EC ATEX irányelv előírásait.

ATEX kód:

- II 2 G Ex ib IIA T3 Gb
- II 2 D Ex ib IIIC T195°C Db

- Az SR 520 és SR 530 és az SR 540 EX álcár együtt alkalmazva az SR 507 sűrített levegős kiegészítővel és az SR 358 vagy SR 359 légzőcsővel megfelel az EN 14594:2005, class 3 B előírásainak.
- Az SR 520 és SR 530 és az SR 540 EX álcár együtt alkalmazva az SR 507 sűrített levegős kiegészítővel és az SR 360 légtömlővel megfelel az EN 14594:2005, class 3 A előírásainak.

ATEX jelölések magyarázatai

-  Robbanásvédelem jel.
- II Felszerelés csoport (robbanásveszélyes légkörök, kivéve sűrítőleges bányák).
- 2 G Felszerelés kategória (2 = magas védelmi szint az 1. zónában, G = gáz).
- 2 D Felszerelés kategória (2 = magas védelmi szint a 21.

- zónában, D = por).
- Ex Robbanásvédelemmel ellátott.
- ib Védelem típusa (belső védelem).
- IIA Gázcsoport (propán).
- IIIB Gázcsoport (etilén).
- IIIC Por anyagcsoportja (vezető port tartalmazó terület).
- T3 Hőmérsékleti osztály, gáz (maximum felületi hőmérséklet +200 °C).
- T195°C Hőmérsékleti osztály, por (maximum felületi hőmérséklet +195 °C).
- Gb Felszerelés védelmi szintje, gáz (magas védelem).
- Db Felszerelés védelmi szintje, por (magas védelem).

A 89/686/EGK (egyéni védőeszközök) irányelv szerinti típusjóváhagyási bizonyítványt 0194. számú tanúsító szervezet adta ki. A címet a hátsó borítón találja.

A 94/9/EGK ATEX irányelv szerinti típusjóváhagyási bizonyítványt 0470. számú tanúsító szervezet adta ki. NEMKO AS, Gaustadalléen 30, N-0314 Oslo, Norvégia.

IT

Cappucci SR 520, SR 530 e schermo facciale SR 540 EX

1. Informazioni generali

- I cappucci SR 520 e SR 530 possono essere utilizzati con le ventole SR 500 e SR 700.
- I cappucci SR 520 e SR 530 e lo schermo facciale SR 540 EX possono essere utilizzati con l'accessorio per aria compressa SR 507.
- I cappucci SR 520 e SR 530 e lo schermo facciale SR 540 EX possono essere utilizzati con la ventola SR 500 EX in ambienti potenzialmente esplosivi.

Prima dell'uso, leggere e comprendere bene le presenti istruzioni per l'uso, nonché quelle delle ventole, dei filtri e dell'accessorio per l'aria compressa. Il tubo di respirazione deve essere collegato alla ventola provvista di filtri. La pressione positiva generata nell'elmetto previene l'ingresso di particelle e altri inquinanti nella zona di respirazione. In caso di dubbi riguardo alla scelta e alla cura dell'attrezzatura, rivolgersi al proprio supervisore al lavoro o al rivenditore, oppure contattare il reparto di Assistenza Tecnica di Sundström Safety AB. L'uso di un respiratore deve essere parte di un programma di protezione respiratoria. Per informazioni e orientamenti, fare riferimento alla norma EN 529:2005. Le indicazioni contenute nella norma evidenziano gli aspetti più importanti di un programma di protezione delle vie respiratorie, ma non sostituiscono le norme locali o nazionali.

1.1 Applicazioni

Le attrezzature possono essere usate in alternativa ai respiratori a filtro in tutte le situazioni in cui ne sia raccomandato l'uso. Questo vale in particolare per lavori fisicamente pesanti, a temperature elevate o di lunga durata. Nella scelta dell'elmetto è importante tenere in considerazione i seguenti fattori:

- Tipo di inquinanti
- Concentrazioni
- Intensità del lavoro
- Requisiti di protezione in aggiunta alla protezione delle vie respiratorie.

L'analisi del rischio deve essere condotta da una persona con adeguata preparazione ed esperienza nel settore.

1.2 Avvertenze/limitazioni

Avvertenze

L'attrezzatura non deve essere utilizzata

- se l'aria circostante non ha un normale contenuto di ossigeno,
- se gli inquinanti sono sconosciuti,
- in ambienti immediatamente pericolosi per la vita o la salute (IDLH),
- con ossigeno o aria arricchita di ossigeno,
- in presenza di difficoltà di respirazione,
- se si avverte l'odore o il sapore degli inquinanti,
- in presenza di vertigini, nausea o altri malesseri.

Limitazioni

- Gli elmetti non devono essere usati con pellicole di protezione o protezioni per la testa in atmosfere potenzialmente esplosive.
- Se la tenuta facciale non è a perfetto contatto con il viso, non è possibile raggiungere la pressione necessaria per garantire la giusta protezione.
- Se l'utente è esposto a lavoro molto intenso, durante l'inalazione si può verificare una parziale pressione negativa, che può comportare il rischio di perdite all'interno dell'elmetto.
- Utilizzando l'attrezzatura in un ambiente esposto a forti venti, il fattore di protezione può risultare ridotto.
- Deve essere garantita una salda tenuta dell'elmetto contro il viso. Ciò può essere difficile da ottenere in presenza di barba o basette.
- Si tenga presente che il tubo di respirazione potrebbe formare un cappio ed impigliarsi in oggetti presenti nelle vicinanze.
- Mai utilizzare il tubo di respirazione per sollevare o trasportare l'attrezzatura.

2. Uso

2.1 Estrazione dall'imballo

Accertare che l'attrezzatura sia completa, facendo riferimento alla distinta dei componenti forniti, e che non sia stata danneggiata durante il trasporto.

2.2 Distinta dei componenti forniti

SR 520/SR 530

- Cappuccio con tubo di respirazione
- Istruzioni per l'uso
- Panno per pulizia

SR 540 EX

- Schermo facciale
- Tubo di respirazione
- Istruzioni per l'uso
- Panno per pulizia

2.3 Montaggio

Fare riferimento anche alle istruzioni per l'uso della ventola SR 500/SR 500 EX/SR 700 o dell'accessorio per l'aria compressa SR 507, a seconda di quale dispositivo si impieghi.

SR 540 EX

Tubo di respirazione

A un'estremità del tubo di respirazione è presente una guarnizione piana (fig. 3a), mentre all'altra estremità vi è un O-ring (fig. 3b). Collegare allo schermo facciale l'estremità con la guarnizione.

2.4 Indossare il cappuccio

Fare riferimento anche alle istruzioni per l'uso della ventola SR 500/SR 500 EX/SR 700 o dell'accessorio per l'aria compressa SR 507, a seconda di quale dispositivo si impieghi.

SR 520

- Regolare l'imbracatura per la testa regolando la lunghezza della fascetta in velcro. Questo è importante per assicurare una buona tenuta (fig. 4).
- Afferrare il supporto del tubo con una mano e, con l'altra, tenere la fascetta nella parte inferiore del cappuccio (fig. 5).
- Inserire il mento nel cappuccio (fig. 6).
- Continuare a tenere la fascetta e passare il cappuccio sopra la testa con la mano che regge il supporto del tubo.
- Regolare il cappuccio in modo che sia a tenuta tutto attorno al viso e che risulti fissato saldamente e comodamente (fig. 7).
- Per garantire una tenuta perfetta, può essere necessario togliere il cappuccio e regolare l'imbracatura per la testa.
- Controllare che il tubo di respirazione scenda lungo la schiena e che non sia attorcigliato (fig. 8).

SR 530

- Regolare l'imbracatura per la testa regolando la lunghezza della fascetta in velcro (fig. 4).
- Tenere il cappuccio sottosopra. Afferrare ciascun lato dell'apertura del cappuccio con una mano (fig. 9).
- Con un movimento, inserire in mento, quindi il resto della testa nel cappuccio (fig. 10).
- Continuando ad afferrare il cappuccio come prima, abbassare il cappuccio in modo che la testa risulti saldamente e comodamente inserita nell'imbracatura per la testa.
- Regolare la circonferenza del colletto del cappuccio tramite la fascia elastica del colletto (fig. 11).
- Controllare che il tubo di respirazione scenda lungo la schiena e che non sia attorcigliato (fig. 8).

SR 540 EX

- Sollevare la visiera e indossare lo schermo facciale (fig. 13).

- Se necessario regolare in altezza l'imbracatura per la testa, allungando o accorciando la cinghia che passa sopra la testa (fig. 14).
- Se necessario regolare la circonferenza dell'imbracatura per la testa agendo sulla manopola posteriore (fig. 14b).
- Abbassare la visiera tirando la tenuta facciale verso il basso sotto il mento. Uno scatto indica che la visiera è completamente abbassata (fig. 15).
- Inserire un dito tra il mento e la tenuta facciale e farlo scorrere lungo tutta la superficie di contatto della tenuta, per accertare che poggia correttamente sul viso (fig. 16).
- Controllare che il tubo di respirazione scenda lungo la schiena e che non sia attorcigliato (fig. 8).

2.5 Togliere il cappuccio

Fare riferimento alle istruzioni per l'uso della ventola SR 500/SR 500 EX/SR 700 o dell'accessorio per l'aria compressa SR 507, a seconda di quale dispositivo si impieghi.

3. Specifiche tecniche

Classificazione secondo la direttiva 94/9/CE ATEX e lo schema IECEx.

Vedere il paragrafo 6, Omologazioni.

Conservabilità

L'attrezzatura ha una conservabilità di 5 anni dalla data di produzione.

Intervallo di temperatura

- Temperatura di conservazione: da -20 °C a +40 °C con umidità relativa inferiore al 90%.
- Temperatura di utilizzo: da -10 °C a +55 °C con umidità relativa inferiore al 90%.

La temperatura di utilizzo in combinazione con la ventola SR 500 EX è da -10 °C a +40 °C.

Conformità CE/EN della visiera

- La visiera in PC del cappuccio SR 540 EX è testata per la classe B, particelle ad alta velocità, secondo la norma EN 166:2001.
- La visiera in PETG del cappuccio SR 540 EX è testata per la classe F, particelle ad alta velocità, secondo la norma EN 166:2001.

Materiali

I componenti in plastica sono contrassegnati con i codici dei materiali e i simboli per il riciclaggio.

Peso

Modello	Peso, circa
Cappuccio SR 520	360 g
Cappuccio SR 530	480 g
Schermo facciale SR 540 EX	680 g

4. Manutenzione

La persona responsabile della pulizia e manutenzione dell'attrezzatura deve essere adeguatamente istruita al riguardo e deve avere familiarità con questo tipo di lavoro.

4.1 Pulizia

Per la cura quotidiana si consiglia l'uso delle salviette detergenti Sundström SR 5226.

Se l'attrezzatura è molto sporca, usare una spazzola morbida o una spugna inumidita in una soluzione di acqua e detergente per piatti o simile. Risciacquare l'attrezzatura e lasciarla asciugare.

N.B. Non utilizzare mai solventi per la pulizia.

4.2 Conservazione

Dopo la pulizia, riporre l'attrezzatura in un luogo pulito e asciutto, a temperatura ambiente. Riporre lo schermo facciale con la visiera del tutto sollevata o del tutto abbassata. Non esporre alla luce solare diretta.

4.3 Programma di manutenzione

Il programma che segue specifica il requisito minimo raccomandato di manutenzione minimi per garantire che l'attrezzatura sia sempre in condizioni di funzionamento ottimali.

	Prima dell'uso	Dopo l'uso	Annualmente
Ispezione visiva	●	●	●
Controllo delle prestazioni	●		●
Pulizia		●	●
Sostituzione O-ring tubo di respirazione			●
Sostituzione guarnizione tubo di respirazione (SR 540 EX)			●
Sostituzione membrana di espirazione			●

4.4 Ricambi

Usare sempre ricambi originali Sundström. Non modificare l'attrezzatura. L'uso di ricambi non originali o modifiche dell'attrezzatura possono ridurre la funzione di protezione e compromettere le omologazioni del prodotto.

4.4.1 Sostituzione della membrana di espirazione

La membrana di espirazione è montata su un perno all'interno del coperchio della valvola. Il coperchio va sostituito insieme alla membrana. Procedere come segue:

- Staccare il coperchio della valvola dalla sede della valvola. SR 520/SR 530, fig. 17. SR 540 EX, fig. 18.
- Rimuovere la membrana.
- Premere la nuova membrana sul perno. Verificare con attenzione che la membrana sia completamente a contatto con la sede della valvola.
- Premere in posizione il coperchio della valvola. Uno scatto indica che è in posizione.

4.4.2 Sostituzione della visiera

Le visiere dei cappucci SR 520 e SR 530 non sono sostituibili.

SR 540 EX

La visiera ha due punti di fissaggio, uno dei quali è con azionamento sopra il punto morto e serve per il tensionamento della visiera. La sostituzione della visiera non richiede alcuno strumento. Procedere come segue:

- Rimuovere i pannelli di chiusura spingendoli in avanti con il pollice (fig. 19).
- Sganciare la visiera spostando verso l'alto di circa 180 gradi la leva del dispositivo di fissaggio e tensionamento (fig. 20).
- Rimuovere la visiera.
- Rimuovere le pellicole di protezione dalla nuova visiera.
- Fissare la nuova visiera prima al supporto fisso, quindi al supporto di tensionamento.
- Tensionare la visiera spostando la leva quanto più possibile verso il basso (fig. 21).
- Accertare che la visiera sia completamente a perfetto contatto con la tenuta dell'apertura.
- Montare i pannelli di chiusura spingendoli in posizione con le dita. Uno scatto indica che sono in posizione (fig. 22).

4.4.3 Sostituzione della tenuta facciale del cappuccio SR 540 EX

Il telaio in plastica della tenuta facciale ha una scanalatura (fig. 23) in cui si inserisce il telaio della visiera (fig. 24). Il telaio si blocca in posizione con due perni, uno ad ogni estremità, che si inseriscono in appositi fori della visiera. Alle estremità del tessuto della tenuta facciale vi sono dei ganci da fissare all'imbracatura per la testa. Procedere come segue:

- Sganciare i ganci dall'imbracatura per la testa (fig. 25).
- Staccare la tenuta facciale tirandone il telaio finché i perni non escono dai fori della visiera (fig. 26).
- Rimuovere la tenuta facciale.
- Montare la nuova tenuta facciale sulla flangia della visiera con i segni di centraggio allineati (fig. 27).
- Premere verso il basso il telaio della tenuta facciale in modo da bloccare i perni nei fori della visiera. Uno scatto indica che sono in posizione (fig. 28).
- Assicurare i ganci all'imbracatura per la testa, nel punto in cui si stacca la fascia antisudore (fig. 25).

4.4.4 Sostituzione della fascia antisudore

SR 520 e SR 530

La fascia antisudore è applicata alla fascia frontale con del nastro biadesivo. Procedere come segue:

- Staccare un'estremità della fascia antisudore, in modo da rimuoverla insieme al nastro biadesivo.
- Rimuovere la fascia antisudore.
- Rimuovere la pellicola protettiva e montare la nuova fascia antisudore.

SR 540 EX

La fascia antisudore è applicata alla fascia frontale con del nastro in velcro. Procedere come segue:

- Sganciare i ganci della tenuta facciale dall'imbracatura per la testa (fig. 25).
- Rimuovere la fascia antisudore.
- Applicare il nastro in velcro con la parte ruvida verso la fascia frontale e la marcatura centrale verso l'alto.
- Assicurare i ganci all'imbracatura per la testa, in corrispondenza della marcatura centrale della fascia antisudore (fig. 25).

5.5. Elenco dei componenti

Componente	N. d'ordine
Tubo di respirazione per SR 540 EX	R060501
O-ring per tubo di respirazione (fig. 3b)	R06-0202
Guarnizione piana per tubo SR 540 EX (fig. 3a)	R060506
Kit valvole per SR 520/SR 530	R06-0201
Kit valvole per SR 540 EX	R062004
Fascia antisudore per SR 520/SR 530	R06-0203
Fascia antisudore per SR 540 EX	R060504
Tenuta facciale (fig. 23)	T06-0504
Kit visiera, PC, per SR 540 EX	R060502
Kit visiera, PETG, per SR 540 EX	T06-0502
Kit pellicole di protezione per SR 520/SR 530 *	T060201
Salviettine detergenti SR 5226, confezione da 50 pezzi	H09-0401

* Da non utilizzare in atmosfere potenzialmente esplosive

6. Omologācijas

- I cappucci SR 520 e SR 530 e lo schermo facciale SR 540 EX in combinazione con la ventola SR 500/SR 500 EX o SR 700 sono omologati ai sensi della norma EN 12941:1998, classe TH3.
- I cappucci SR 520 e SR 530 in combinazione con la ventola SR 500 EX sono omologati ai sensi della direttiva 94/9/CE ATEX.

Codici ATEX:

- II 2 G Ex ib IIB T3 Gb
- II 2 D Ex ib IIIC T195°C Db

- La schermo facciale SR 540 EX in combinazione con la ventola SR 500 EX sono omologati ai sensi della direttiva 94/9/CE ATEX.

Codici ATEX:

- II 2 G Ex ib IIA T3 Gb
- II 2 D Ex ib IIIC T195°C Db

- I cappucci SR 520 e SR 530 e lo schermo facciale SR 540 EX in combinazione con l'accessorio per aria compressa SR 507 e il tubo per l'aria SR 358 o SR 359 sono omologati ai sensi della norma EN 14594:2005, classe 3B.
- I cappucci SR 520 e SR 530 e lo schermo facciale SR 540 EX in combinazione con l'accessorio per aria compressa SR 507 e il tubo per l'aria SR 360 sono omologati ai sensi della norma EN 14594:2005, classe 3A.

Legenda dei simboli ATEX:

	Simbolo di protezione da esplosioni.
II	Gruppo apparecchi (atmosfera esplosive diverse da quelle di miniera con presenza di grisu).
2 G	Categoria apparecchi. (2 = Alto livello di protezione, zona 1, G = Gas).
2 D	Categoria apparecchi. (2 = Alto livello di protezione, zona 21, D = Polvere).
Ex	Protezione dalle esplosioni.
ib	Tipo di protezione (sicurezza intrinseca).
IIA	Gruppo gas (propano).
IIB	Gruppo gas (etilene).
IIIC	Gruppo materiali polveri (zona con polvere conduttiva).
T3	Classe di temperatura, gas (Temperatura di superficie massima +200 °C).
T195 °C	Classe di temperatura, polvere (temperatura di superficie massima +195 °C).
Gb	Livello di protezione delle apparecchiature, gas (protezione elevata).
Db	Livello di protezione delle apparecchiature, polvere (protezione elevata).

L'omologazione ai sensi della direttiva PPE 89/686/CEE è stata rilasciata dall'Organismo notificato N. 0194. L'indirizzo è riportato sul retro.

Le omologazioni ai sensi della direttiva 94/9/CE ATEX e dello schema IECEx sono state rilasciate dall'Organismo Notificato N. 0470, NEMKO AS, Gaustadalléen 30, N-0314 Oslo, Norvegia.

Kapuce SR 520, kapuce SR 530 un sejas aizsargs SR 540 EX

LV

1. Vispārīga informācija

- Kapuces SR 520/SR 530 var izmantot kopā ar ventilatora ierīci SR 500/SR 700.
- Kapuci SR 520/SR 530 un sejas aizsargu SR 540 EX var izmantot kopā ar saspiesta gaisa palīgierīci SR 507.
- Kapuci SR 520/SR 530 un sejas aizsargu SR 540 EX var izmantot kopā ar ventilatora ierīci SR 500 EX sprādzienbīstamās atmosfērās.

Pirms lietošanas kārtīgi jāizlasa šīs lietošanas instrukcijas un ventilatora ierīču, filtru un saspiesta gaisa palīgierīces instrukcijas. Elpošanas caurule jāpievieno ventilatora ierīcei, kas ir aprīkota ar filtriem. Galvassegā generētais atmosfēras spiediens neļauj elpošanas zonā uzņemt daļiņas un citus piesārņotājus. Ja jums ir jautājumi par aprīkojuma izvēli un apkopi, konsultējieties ar darba vadītāju vai sazinieties ar tirdzniecības vietu. Jūs varat arī sazināties ar „Sundström Safety AB” tehniskā atbalsta nodaļu. Elpošanas orgānu aizsardzība ir obligāta elpošanas orgānu aizsardzības programmas daļa. Informācijai un norādēm skatiet EN 529:2005.

Standarts nodrošina informāciju par būtiskiem elpošanas orgānu aizsardzības programmas aspektiem, bet tas neaizstāj atbilstošos valsts vai pašvaldības noteikumus.

1.1 Lietošana

Aprīkojumu var izmantot kā alternatīvu filtrējošajiem respiratoriem visās situācijās, kad tie ir ieteicami. Tas jo īpaši ir spēkā, ja darbs ir fiziski nogurdinošs, ilgstošs vai notiek siltās teritorijās. Šeit uzskaitīti daži no faktoriem, kas jāņem vērā, izvēloties galvassegu:

- Piesārņotāju tipi
 - Koncentrācijas
 - Darba intensitāte
 - Elpošanas ceļu aizsardzības ierīču papildu aizsardzības prasības
- Riska analīze jāveic personai ar piemērotu kvalifikāciju un pieredzi šajā jomā.

1.2 Bīdīnājumi/ierobežojumi

Bīdīnājumi

Aprīkojumu nedrīkst lietot:

- ja apkārtējā gaisā nav normāls skābekļa daudzums;
- ja piesārņotāji ir nezināmi;
- vidēs, kas rada tūlītējus draudus dzīvībai un veselībai (TDDV);
- ar skābekli vai gaisu, kas ir bagātināts ar skābekli;
- ja ir grūtības elpot;
- ja sajūtat piesārņotāju smaržu vai garšu;
- ja sajūtat reiboni, nelabumu vai citu diskomfortu.

lerobežojumi

- Sprādzienbīstamā atmosfērā galvassegas nedrīkst lietot kopā ar pārsegjiem vai galvas pārsegjiem.
- Ja sejas blīvējums nesaskaras ar seju cieši, netiks sasniegts pareizs aizsardzības faktora uzturēšanas spiediens.
- Ja lietotājs ir pakļauts ļoti augstai darba intensitātei, ielpošanas fāzes laikā ierīcē var rasties daļējs vakuums, kas varētu ietvert noplūdes risku galvassegā.
- Aizsardzības faktoru var samazināt, ja aprīkojums tiek izmantots vidē, kur rodas lieli vēja ātrumi.
- Jānodrošina hermētiska galvassegas saskare ar seju. Tas varētu būt grūti, ja lietotājam ir bārda vai vaigubārda.
- Ņemiet vērā, ka elpošanas caurule var izveidot cilpu un to var ieraut kaut kas no jūsu apkārtējās vides.
- Nekad neceliet un nenesiet aprīkojumu aiz tā elpošanas caurules.

2. Lietošana

2.1 Izpakošana

Pārbaudiet, vai piegādātas visas iepakojuma sarakstā norādītās detaļas un vai aprīkojums pārsūtīšanas laikā nav bojāts.

2.2 Iepakojuma saraksts

SR 520/SR 530

- Kapuce ar elpošanas cauruli
- Tīrīšanas salvete
- Lietošanas instrukcijas

SR 540 EX

- Sejas aizsargs
- Elpošanas caurule
- Tīrīšanas salvete
- Lietošanas instrukcijas

2.3 Montāža

Skatiet arī ventilatora ierīces SR 500/SR 500 EX/SR 700 vai saspiesta gaisa palīgierīces SR 507 lietošanas instrukcijas, atkarībā no tā, kuru no minētajiem aprīkojumiem lietojat.

SR 540 EX

Elpošanas caurule

Elpošanas caurule ir piegādāta atsevišķi. Viens caurules gals ir aprīkots ar plakanu paplāksni (3.a att.), bet otrs gals - ar blīvgrezenu (3.b att.).

Pievienojiet sejas aizsargam galu ar paplāksni.

2.4 Kapuces uzvilšana

Skatiet arī ventilatora ierīces SR 500/SR 500 EX/SR 700 vai saspiesta gaisa palīgierīces SR 507 lietošanas instrukcijas, atkarībā no tā, kuru no minētajiem aprīkojumiem lietojat.

SR 520

- Regulējiet galvas saiti, noregulējot liplentes garumu. Tas ir svarīgi, lai nodrošinātu hermētisku aprīkojuma piegulšanu. 4. att.
- Satveriet caurules montāžu ar vienu roku un ar otru roku turiet siksnīņu kapuces apakšējā daļā. 5. att.
- Ievietojiet zodu kapucē. 6. att.
- Joprojām turiet siksnīņu un velciet kapuci pāri galvai, ar roku turot caurules montāžu.
- Noregulējiet kapuci, lai tā hermētiski piegultu visapkārt jūsu sejai un lai tā turētos stingri un ērti. 7. att.
- Lai nodrošinātu nevainojamu hermētisku saskari, iespējams, kapuce jānoņem un jānoregulē galvas saite.
- Pārļiecinieties, vai elpošanas caurule stiepjas gar jūsu muguru un nav savijusies. 8. att.

SR 530

- Regulējiet galvas saiti, noregulējot liplentes garumu. 4. att.
- Turiet kapuci ar apakšu uz augšu. Ar vienu roku satveriet katru kapuces atveres pusi. 9. att.
- Ar vienu kustību ievietojiet kapucē zodu un pēc tam pārējo galvas daļu. 10. att.
- Joprojām to, kuru, velciet kapuci uz leju, līdz galvas saite stingri un ērti apņem galvu.
- Noregulējiet kapuces kakla lielumu, izmantojot elastīgo kakla siksnu. 11. att.
- Pārļiecinieties, vai elpošanas caurule stiepjas gar jūsu muguru un nav savijusies. 8. att.

SR 540 EX

- Paceliet sejsēgu un uzlieciet sejas aizsargu. 13. att.
- Ja nepieciešams, noregulējiet sejas saites garumu, pagarinot vai saīsinot galvassegas siksnīņu. 14.a att.
- Ja nepieciešams, regulējiet galvas saites aploci, izmantojot pogu galvas saites aizmugurē. 14.b att.
- Nolaiziet sejsēga ierīci, zem zoda pavelkot sejas blīvējumu uz leju. Klikšķis norāda, ka sejsēgs ir nolaists pilnībā. 15. att.
- Ievietojiet pirkstu starp zodu un sejas blīvējumu un velciet pirkstu visapkārt gar sejas blīvējuma saskares virsmu, lai pārbaudītu, vai tas labi piegul sejai. 16. att.
- Pārbaudiet, vai elpošanas caurule stiepjas gar jūsu muguru un nav savijusies. 8. att.

2.5 Kapuces novilkšana

Skatiet ventilatora ierīces SR 500/SR 500 EX/SR 700 vai saspiesta gaisa palīgierīces SR 507 lietošanas instrukcijas, atkarībā no tā, kuru no minētajiem aprīkojumiem lietojat.

3. Tehniskās specifikācijas

Klasifikācija saskaņā ar ATEX direktīvu 94/9/EEK.

Skatiet 6. sadaļu, Kvalitātes standarti.

Uzglabāšanas ilgums

Štāprīkojuma uzglabāšanas ilgums ir pieci gadi pēc ražošanas datuma.

Temperatūras diapazons

- Uzglabāšanas temperatūra: no -20 līdz +40 °C pie relatīvā mitruma zem 90 %.
- Lietošanas temperatūra: no -10 līdz +55 °C pie relatīvā mitruma zem 90%.

Apkopes temperatūra, izmantojot kopā ar ventilatora ierīci SR 500 EX, ir no -10 līdz +40°C.

Sejsēgi

- Aprīkojuma SR 540 EX PC sejsēgi ir apstiprināti klasei B, liela ātruma daļiņām, saskaņā ar EN 166:2001.
- Aprīkojuma SR 540 EX PET-G sejsēgi ir apstiprināti klasei F, liela ātruma daļiņām, saskaņā ar EN 166:2001.

Materiāli

Plastmasas daļas ir atzīmētas ar materiāla kodu un atbilstošas pārstrādes simbolu.

Svars

Modelis	Aptuvenais svars
Kapuce SR 520	360 g
Kapuce SR 530	480 g
Sejas aizsargs SR 540 EX	680 g

4. Apkope

Par aprīkojuma tīrīšanu un apkopi atbildīgās personas atbilstoši jāapmāca un tām labi jāpārzina attiecīgā darba veids.

4.1 Tīrīšana

Ikdienas apkopei ieteicams izmantot Sundström tīrīšanas salvetes SR 5226. Ja aprīkojums ir ļoti netīrs, izmantojiet ūdens un trauku mazgājamā līdzekļa šķīdumā vai līdzīgā šķīdumā samērcētu maigu birsti vai sūkli. Noskalojiet aprīkojumu un ļaujiet tam nožūt.

IEVĒROJIET! Nekad tīrīšanai neizmantojiet šķīdinātājus.

4.2 Glabāšana

Pēc tīrīšanas novietojiet aprīkojumu sausā un tīrā vietā istabas temperatūrā. Glabājiet sejas aizsargu kopā ar sejšegu pilnīgi paceltā vai pilnīgi nolaištā pozīcijā. Nepakļaujiet tostiešiem saules stariem. Pļūsmas mērītāju var izgriezt otrādi un to var izmantot kā galvassegas glabāšanas maisu.

4.3 Apkopes grafiks

Šajā grafikā redzamas ieteicamā minimālā prasība apkopes, lai nodrošinātu, ka aprīkojums vienmēr ir darba kārtībā.

	Pirms lietošanas	Pēc lietošanas	Ik gadu
Vizuālā pārbaude	●	●	●
Darbības pārbaude	●		●
Tīrīšana		●	●
Elpošanas caurules paplāksnes maiņa			●
Caurules blīvgredzēna maiņa			●
Izelpošanas membrānas maiņa			●

4.4 Rezerves daļas

Vienmēr lietojiet oriģinālās ATEX apstiprinātās Sundström rezerves detaļas. Nepārveidojiet aprīkojumu. Neoriģinālo daļu lietošana vai aprīkojuma pārveidošana var mazināt aizsardzības funkciju un pakļaut riskam izstrādājumam piešķirtos tehniskās kvalitātes standartus.

4.4.1 Izelpošanas membrānas maiņa

Izelpošanas membrāna ir piemontēta uz tapas vārsta vāka iekšpusē. Vāks jāmaina reizē ar membrānu. Rīkojieties šādi:

- Noņemiet no vārsta ligzdas vārsta vāku. SR 520/SR 530, 17. att. SR 540 EX, 18. att.
- Novelciet membrānu.
- Uzspiediet uz tapas jauno membrānu. Rūpīgi pārbaudiet, vai membrāna visapkārt saskaras ar vārsta ligzdu.
- Iespiediet vārsta pārsegu tam paredzētajā vietā. Klikšķis norāda, ka tas atrodas savā vietā.

4.4.2 Sejšega maiņa

SR 520 un SR 530 sejšegus mainīt nevar.

SR 540 EX

Skatiet 2.3 sadaļu, Montāža.

4.4.3 SR 540 EX sejas blīvējuma maiņa

Sejas blīvējuma plastmasas satvars ir aprīkots ar gropi (23. att.), kur iestiprinās sejšega satvars (24. att.). Satvars tiek fiksēts pozīcijā, izmantojot divas tapas - viena tapa katrā galā -, kas iestiprinās sejšega atverēs. Sejas blīvējuma auduma gali ir aprīkoti ar āķiem, kas nostiprinās pie galvas saites.

Rīkojieties šādi:

- auduma gali ir aprīkoti ar āķiem, kas nostiprinās pie galvas saites. Rīkojieties šādi:
- Atsprādzējiet āķus no galvas saites. 25. att.
- Atlaidiet sejas blīvējumu, pavelkot tā satvaru, lai tā tapas tiktu izvilktas no sejšega atverēm. 26. att.
- Noņemiet sejas blīvējumu.
- Uzīniet jauno sejas blīvējumu pār sejšega atloku, centra markējumiem savstarpēji jāatrodas vienā līnijā. 27. att.
- Nospiediet sejas blīvējuma satvaru uz leju, lai tapas ievietotos sejšega atverēs. Klikšķis norāda, ka tās atrodas savā vietā. 28. att.
- Nostipriniet āķus pie galvas saites vietā, kur ir brīva sviedru uzsūkšanas lente. 25. att.

4.4.4 Sviedru uzsūkšanas lentes maiņa

SR 520 un SR 530

Sviedru uzsūkšanas lente ar abpusēju lipenti ir nostiprināta pie pieres lentes. Rīkojieties šādi:

- Atvelciet vienu sviedru uzsūkšanas lentes galu, lai tas noņemtos kopā ar lenti.
- Novelciet sviedru uzsūkšanas lenti.
- Noņemiet aizsargājošo papīru un pierīkojiet jauno sviedru uzsūkšanas lenti.

SR 540 EX

Sviedru uzsūkšanas lente ar lipenti ir nostiprināta pie pieres lentes. Rīkojieties šādi:

- Atsprādzējiet sejas blīvējuma āķus no galvas saites. 25. att.
- Novelciet sviedru uzsūkšanas lenti.
- Ievietojiet lipenti ar reljefo pusi pieres lentes virzienā un gludo pusi uz augšu.
- Nostipriniet āķus pie galvas saites vietā, kur sviedru uzsūkšanas lentē ir brīvs. 25. att.

5. Detaļu saraksts

Detaļa	Pasūtījuma Nr.
SR 540 EX elpošanas caurule	R06-0501
Elpošanas caurules blīvgredzens. 3.b att.	R06-0202
Elpošanas caurules plakanā paplāksne. 3.a att.	R06-0506
SR 520/SR 530 vārstu komplekts.	R06-0201
SR 540 EX vārstu komplekts	R06-2004
SR 520/SR 530 sviedru uzsūkšanas lente	R06-0203
SR 540 EX sviedru uzsūkšanas lente	R06-0504
SR 540 EX sejas aizsargs	T06-0504
SR 540 EX sejšegu komplekts, PC	R06-0502
SR 540 EX sejšegu komplekts, PETG	T06-0502
SR 520/SR 530* pārsegu komplekts.	T06-0201
Tīrīšanas drāniņa SR 5226, 50 gab.	H09-0401

*Nedrīkst izmantot potenciāli sprādzienbīstamā atmosfērā.

6. Kvalitātes standarti

- Kapuces SR 520, SR 530 un sejas aizsargs SR 540 EX kombinācijā ar ventilatoru ierīci SR 500/SR 500 EX vai SR 700 ir apstiprināti saskaņā ar **EN 12941:1998, klasi TH3**.
- Kapuce SR 520 un SR 530 kombinācijā ar ventilatora ierīci SR 500 EX ir apstiprināti saskaņā ar **ATEX direktīvu 94/9/EK**.

ATEX kods:

- Sejas aizsargs SR 540 EX kombinācijā ar SR 500 EX ir apstiprināts saskaņā ar **ATEX direktīvu 94/9/EK**.

ATEX kods:

- Aprīkojums SR 520 un SR 530 un sejas aizsargs SR 540 EX kombinācijā ar saspiesta gaisa papildierīci SR 507 un gaisa cauruli SR 358 vai SR 359 ir apstiprināts saskaņā ar EN 14594:2005, klasi 3 B.
- Aprīkojums SR 520 un SR 530 un sejas aizsargs SR 540 EX kombinācijā ar saspiesta gaisa papildierīci SR 507 un gaisa cauruli SR 360 ir apstiprināts saskaņā ar EN 14594:2005, klasi 3 A.

ATEX marķējumu atšifrējums

Marķējums par aizsardzību pret sprādzieni.

II Aprīkojuma grupa (sprādzienbīstamas atmosfēras, izņemot raktuves, kurās ir raktuļu gāzes).

2 G Aprīkojuma kategorija. (2 = augsts aizsardzības līmenis, 1. zona, G = Gāze).

2 D Aprīkojuma kategorija (2 = augsts aizsardzības līmenis, 21. zona, D=putekļi).

Ex ib Aizsargāts pret sprādzieniem. Aizsardzības tips (Iekšējā drošība).

IIA Gāzu grupa (Propāns).

IIB Gāzu grupa (Etilēns).

IIIC Putekļu materiālu grupa (zona ar strāvadošiem putekļiem).

T3 Temperatūras klase, gāze. (Maksimālā virsmas temperatūra +200°C).

T195°C Temperatūras klase, putekļi. (Maksimālā virsmas temperatūra +195°C).

Gb Aprīkojuma aizsardzības līmenis, gāze (augsts).

Db Aprīkojuma aizsardzības līmenis, putekļi (augsts).

Tipa kvalitātes standartu saskaņā ar PPE direktīvu 89/686/EEK ir izsniegusi pilnvarotā institūcija Nr. 0194. Adresi skatiet uz aizmugurējā vāka.

Tipa kvalitātes standartu saskaņā ar ATEX direktīvu 94/9/EK ir izsniegusi pilnvarotā institūcija Nr. 0470. NEMKO AS, Gaustadalleen 30, N-0314 Oslo, Norvēģija.



SR 520, SR 530 gaubtuvai ir antveidis SR 540 EX

1. Bendra informācija

- SR 520 ir SR 530 gaubtuvu galma naudoti su SR 500 ir SR 700 ventilatoriaus blokaiss.
- SR 520 ir SR 530 gaubtuvus ir SR 540 EX antveidj galima naudoti su SR 507 suspausto oro jrenginiu.
- SR 520 ir SR 530 gaubtuvus ir SR 540 EX antveidj galima naudoti su SR 500 EX ventilatoriaus bloku potencialiai sprogiose aplinkose.

Priēš naudojant aparatus, reikia atidžiai perskaityti naudotojo, ventilatoriaus bloku, filtrų ir suspausto oro jrenginio instrukcijas. Kvėpavimo žarna reikia prijungti prie ventilatoriaus bloko su filtrais. Viršuje susidarantis atmosferos slėgis apsaugo galvos apdangalą nuo smulkių dalelių ir neleidžia kenksmingoms medžiagoms patekti į kvėpavimo zoną. Jei turite kokių nors klausimų dėl įrangos pasirinkimo ir priežiūros, pasikonsultuokite su savo vadovu arba susisiekite su aparato pardavimo skyriumi. Taip pat galite kreiptis į „Sundström Safety AB“ techninės pagalbos skyrių. Kvėpavimo apsauga visuomet turi būti apsauginės kvėpavimo programos dalis. Dėl informacijos ir nurodymų žr. EN 529:2005.

Šiame standarte pateikiama informācija apie svarbiausius kvėpavimo apsaugos programos aspektus, tačiau nepateikiami nacionaliniai ar vietiniai reglamentai.

1.1 Pritaikymai

Įrenginį galima naudoti vietoj filtruojamų respiratorių tada, kai rekomenduojama filtruoti orą. Jie ypač tinka tada, kai sunkiai ar ilgai dirbama, taip pat kai dirbama, esant aukštai temperatūrai. Pasirenkant galvos apdangalą, reikia atsižvelgti į šiuos veiksnius:

- Kenksmingų medžiagų rūšį
- Koncentracijas

- Darbo intensyvumą
- Saugos reikalavimus bei kvėpavimo apsaugos įrenginį. De risico's dienen te worden geanalyseerd door een hertoe geschoold persoon met ervaring op dit gebied.

Rizikos lygį turi nustatyti žmogus, turintis atitinkamą kvalifikaciją ir patirties šioje srityje.

1.2 Įspėjimai (apribojimai)

Įspėjimai

Įrangos negalima naudoti:

- jei deguonies koncentracija ore nėra normali,
- kenksmingos medžiagos yra neatpažintos rūšies,
- jei aplinka yra pavojinga sveikatai arba gyvybei (IDLH),
- yra deguonies arba deguonies prisotinto oro,
- naudotojas pradeda dusti,
- užodžiate arba jaučiate teršalo skonį,
- svaigsta galva, pykina arba pradeda blogai jaustis.

Apribojimai

- Ten, kur gali įvykti sprogimas, negalima naudoti galvos apdangalą su plėvele ar apmovomis.
- Jei antveidis nėra tvirtai priguldęs prie veido, nesusidarys tinkamą apsaugą užtikrinantis slėgis.
- Labai intensyviai dirbant, įrenginyje įkvėpimo metu gali susidaryti dalinis vakuumas, kuris gali sustabdyti oro tiekimą į galvos apdangalą.
- Aparato apsauginės funkcijos gali sumažėti dirbant ten, kur galimi stiprus vėjo gūsiai.
- Būtina galvos apdangalą sandariai prispausti prie veido. Tai gali būti sunku padaryti tada, kai naudotojas yra su barzda ar žandenomis.
- Atkreipte dėmesį į tai, kad kvėpavimo žarna gali susisukti į

kilpą ir užkabinti darbo vietoje esančius daiktus.

- Nėkelkite ir neneškite aparato paėmę jį už kvėpavimo juostos.

2. Naudojimas

2.1 Išpakavimas

Patikrinkite, ar yra visa įranga (pagal pakuotės sąrašą) ir ar gabenama įranga nebuvo pažeista.

2.2 Pakuotės sąrašas

SR 520 / SR 530

- Gaubtuvas su kvėpavimo žarna
- Valomoji servetėlė
- Naudojimo instrukcijos

SR 540 EX

- Antveidis
- Kvėpavimo žarna
- Valomoji servetėlė
- Naudojimo instrukcijos

2.3 Surinkimas

Taip pat skaitykite naudotojo instrukcijas apie ventilatoriaus bloką SR 500/SR 500 EX/SR 700 arba suspausto oro įrenginį SR 507 (priklauso nuo to, kurį naudojate).

SR 540 EX

Kvėpavimo žarna

Kvėpavimo žarna parduodama atskirai. Viename žarnos gale yra plokščias tarpiklis (3a pav.), o kitame – O formos žiedas (3b pav.). Galą su tarpikliu prijunkite prie antveidžio..

2.4 Gaubtuvo užsidėjimas

Taip pat skaitykite naudotojo instrukcijas apie ventilatoriaus bloką SR 500/SR 500 EX/SR 700 arba suspausto oro įrenginį SR 507 (priklauso nuo to, kurį naudojate).

SR 520

- Keisdami „Velcro“ juostos ilgį, sureguliuokite galvos dirželį. Tai svarbu siekiant nustatyti tinkamą aparatų dydį (4 pav).
- Viena ranka paimkite žarnos laikiklį, kita laikykite apatinėje gaubtuvo dalyje esančią juostą (5 pav).
- Įkiškite smakrą į gaubtuvą (6 pav).
- Laikykite juostą ir užtraukite gaubtuvą ant galvos, ranka laikydami žarnos laikiklį.
- Pataisykite gaubtuvą taip, kad jis sandariai ir patogiai prispaustų prie veido (7 pav).
- Norint idealiai pritaikyti gaubtuvą prie galvos, gali prisireikti jį nusiimti ir sureguliuoti galvos dirželio gyly (7 pav).
- Įsitinkinkite, kad kvėpavimo žarna eina išilgai jūsų nugaros ir nėra susisukusi (8 pav).

SR 530

- Keisdami „Velcro“ juostos ilgį, sureguliuokite galvos dirželį (4 pav).
- Laikykite gaubtuvą geria puse į apačią. Viena ranka suimkite abi gaubtuvo angos puses (9 pav).
- Kartu įkiškite į gaubtuvą smakrą, paskui ir visą galvą (10 pav).
- Pastumkite gaubtuvą žemyn taip, kad galvos dirželis tvirtai ir patogiai prispaustų prie jūsų galvos.
- Elastine kaklo juosta sureguliuokite gaubtuvo kaklo dalies dydį (11 pav).
- Įsitinkinkite, kad kvėpavimo žarna eina išilgai jūsų nugaros ir nėra susisukusi (8 pav).

SR 540 EX

- Pakelkite priekinį stiklą ir užsidėkite antveidį (13 pav).
- Jei reikia, sureguliuokite galvos dirželio aukštį, pailgindami arba sutrumpindami galvos apdangalo juostą (14a pav).
- Jei reikia, galvos dirželio užpakalinėje dalyje esančia rankenėle sureguliuokite galvos dirželio perimetrą (14b pav).
- Nuleiskite priekinį stiklą pastumdami antveidį žemyn po smakru. Spragtelėjimas parodo, kad priekinis stiklas nuleistas (15 pav).
- Įkiškite pirštą tarp smakro ir veido stiklo gumos, perbraukite pirštu aplink visą veidą, taip patikrindami, ar ji sandariai prisipaudusi (16 pav).
- Patikrinkite, ar kvėpavimo žarna eina išilgai jūsų nugaros ir nėra susisukusi (8 pav).

2.5 Gaubtuvo nusiėmimas

Skaitykite naudotojo instrukcijas, skirtas ventilatoriaus blokui SR 500/SR 500 EX/SR 700 arba suspausto oro įrenginiui SR 507 (priklauso nuo to, kurį naudojate).

3. Techninės specifikacijos

Klasifikacija pagal ATEX direktyvą 94/9/EB.

Žr. 6 skyrių „Patvirtinimai“ (žemiau).

Sandėliavimas

Įrenginį nuo pagaminimo dienos galima laikyti sandėlyje 5 metus.

Temperatūros diapazonas

- Saugojimo temperatūra: nuo – 20 iki + 40 °C, santykinis drėgnumas mažesnis nei 90 %.
- Techninės priežiūros temperatūra: nuo – 10 iki + 55 °C, santykinis drėgnumas mažesnis nei 90 %.

Darbo temperatūra, naudojant kartu su ventilatoriaus bloku SR 500 EX, siekia nuo – 10 iki + 40 °C.

Antveidžiai

PK antveidis SR 540 EX įrenginiui patikrintas pagal B klasę ir didelių greičiu judančioms dalelėms pagal EN 166:2001 standartą. PET-G antveidis SR 540 EX įrenginiui patikrintas pagal F klasę ir didelių greičiu judančioms dalelėms pagal EN 166:2001 standartą.

Medžiagos

Plastikinės detalės pažymėtos medžiagų kodais ir perdirbimo simboliais.

Svoriai

Modelis	Apytikslis svoris
Gaubtuvas SR 520	360 g
Gaubtuvas SR 530	480 g
Antveidis SR 540 EX	680 g

4. Priežiūra

Asmuo, atsakingas už įrangos valymą ir priežiūrą, turi būti to išmokytas ir gerai išmanyti šį darbą.

4.1 Valymas

Kasdien rekomenduojama valyti „Sundström“ valymo servetėlėmis SR 5226. Labai išteptą aparatą valykite švelniu šepetėliu ar kempine, sudrėkintais vandens tirpale, indų ploviklyje ar kitoje valymo priemonėje. Išskalaukite aparatą ir palikite jį išdžiūti.

Pastaba. Nevalykite tirpikliais.

4.2 Laikymas

Išvalytą aparatą laikykite sausoje švarioje vietoje kambario temperatūroje. Priekinį stiklą su antveidžiu laikykite pakeltą arba nuleistą. Laikykite atokiai nuo tiesioginių saulės spindulių. Tiekiamo oro greičio matuoklį galima išsukti ir naudoti kaip galvos apdangalui laikyti skirtą krepšį.

4.3 Priežiūros tvarkaraštis

Žemiau esantis tvarkaraštis rekomenduojamas minimalus reikalavimas užtikrinančius, joį įrangą visada bus tinkama naudoti.

	Prieš naudojimą	Po naudojimo	Kasmet
Apžiūrėjimas	●	●	●
Veikimo patikrinimas	●		●
Valymas		●	●
Kvėpavimo žarnos tarpiklio keitimas			●
O formos žiedo žarnai keitimas			●
Iškvėpimo membranos pakeitimas			●

4.4 Atsarginės detalės

Naudokite tik originalias ATEX patvirtintas „Sundström“ detales. Įrangos nepermontuokite. Naudojant neoriginalias detales ar pakeitus įrangos montavimo būdą, sumažės jos apsauginės funkcijos ir panaikins gaminiui suteiktų patvirtinimų galiojimą.

4.4.1 Iškvėpimo membranos keitimas

Iškvėpimo membrana pritvirtinta prie smeigtuko sklendės dangčio vidinėje pusėje. Keičiant membraną, kartu reikia pakeisti dangtį. Atlikite šiuos veiksmus:

- Ištraukite sklendės dangtelį iš sklendės laikiklio. SR 520/SR 530 (17 pav.). SR 540 EX (18 pav.).
- Nuimkite membraną.
- Ant kištuko prispauskite naują membraną. Atidžiai patikrinkite, ar membrana visur liečiasi su sklendės lizdu.
- Prispauskite į vietą sklendės dangtelį. Spragtelėjimas parodo, kad jis yra savo vietoje.

4.4.2 Antveidžio keitimas

SR 520 ir SR 530 įrenginių antveidžių keisti negalima.

SR 540 EX

Žr. 2.3 skyrių „Surinkimas“ (žemiau).

4.4.3 SR 540 EX įrenginio veido kaukės keitimas

SR 540 EX

Plastikiniame veido stiklo rėme yra griovelis (23 pav.), į kurį įsistato priekinio stiklo rėmas (24 pav.). Rėmas užsifiksuoja savo padėtyje dviem smeigtukais kiekviename gale, kurie įsikūša į priekinio stiklo angas. Priekinio stiklo gumos galuose yra kabliukai, pritvirtinti prie galvos dirželio. Atlikite šiuos veiksmus:

- Nuo galvos dirželio nuimkite kabliukus (25 pav.).
- Nuimkite veido kaukę gumą, traukdami jos rėmą tol, kol jo kištukai išsitraukia iš priekinio stiklo angų (26 pav.).
- Nuimkite veido kaukę.
- Prisukite naują priekinį stiklą virš jo bloko jungties taip, kad žymos centre būtų vienoje linijoje (27 pav.).
- Paspauskite priekinio stiklo rėmą žemyn taip, kad kištukai įšoktų į priekinio stiklo angas. Spragtelėjimas parodo, kad jos užsifiksuavo savo vietoje (28 pav.).
- Pritvirtinkite kabliukus prie galvos dirželio toje vietoje, kur atlaisvinama vidinė juosta (25 pav.).

4.4.4 Vidinės juostos keitimas

SR 520 ir SR 530

Vidinė juosta pritvirtinta prie kaktos dirželio iš abiejų pusių lipnia juoste. Atlikite šiuos veiksmus:

- Vieną vidinės juostos galą patraukite taip, kad ji išsitrauktų kartu su dirželiu.
- Ištraukite vidinę juostą.
- Nulupkite apsauginį popierių ir pritvirtinkite naują vidinę juostą.

SR 540 EX

Vidinė juosta pritvirtinta prie kaktos dirželio „Velcro“ juoste. Atlikite šiuos veiksmus:

- Nuo galvos dirželio nuimkite priekinio stiklo kabliukus (25 pav.).
- Ištraukite vidinę juostą.
- Pritvirtinkite „Velcro“ juostą šiukščia puse prie kaktos juostos ir patempkite į viršų.
- Prie galvos dirželio pritvirtinkite kabliukus toje vietoje, kur atlaisvinote vidinę juostą (25 pav.).

5. Detalių sąrašas

Detalė	Užsakymo Nr.
Kvėpavimo žarna SR 540 EX aparatui	R06-0501
Kvėpavimo žarnos O formos žiedas (3b pav.)	R06-0202
Plokščias kvėpavimo žarnos tarpiklis (3a pav.)	R06-0506
Sklendžių rinkinys SR 520/SR 530 aparatui	R06-0201
Sklendžių rinkinys SR 540 EX aparatui	R06-2004
Vidinė juosta SR 520/SR 530 aparatui	R06-0203
Vidinė juosta SR 540 EX aparatui	R06-0504
Veido kaukė SR 540 EX aparatui	T06-0504
Antveidžio kompleksas PK SR 540 EX aparatui	R06-0502
Antveidžio kompleksas PETG SR 540 EX aparatui	T06-0502
Plėvelei nuimti skirtų įrankių rinkinys SR 520/SR 530 aparatui*	T06-0201
Valymo servetėlės SR 5226 (dėžutėje 50 vnt.)	H09-0401

*Negali būti naudojamas sprogoje aplinkoje.

6. Patvirtinimai

- SR 520 ir SR 530 gaubtuvai ir antveidis SR 540 EX kartu su SR 500/SR 500 EX arba SR 700 ventilatoriais yra patvirtinti pagal **EN 12941:1998 TH3 klasės direktyvą**.
- SR 520 ir SR 530 gaubtuvai kartu su SR 500 EX ventilatoriaus bloku yra patvirtinti pagal **ATEX 94/9/EB direktyvą**.

ATEX kodas:

- ☺ II 2 G Ex ib IIB T3 Gb
- ☺ II 2 D Ex ib IIIC T195 °C Db

- Antveidis SR 540 EX kartu su SR 500 EX aparatui yra patvirtinti pagal ATEX 94/9/EB direktyvą.

ATEX kodas:

- ☺ II 2 G Ex ib IIA T3 Gb
- ☺ II 2 D Ex ib IIIC T195 °C Db

- SR 520 ir SR 530 ir SR 540 EX kartu su suspausto oro įrenginiu SR 507 bei oro žarna SR 358 arba SR 359 patvirtinti pagal EN 14594:2005 3 B klasę.
- SR 520 ir SR 530 ir SR 540 EX kartu su suspausto oro įrenginiu SR 507 bei oro žarna SR 360 patvirtinti pagal EN 14594:2005 3 A klasę.

ATEX ženklių reikšmės:

	Apsaugos nuo sprogdimo žymė
II	Įrangos grupė (sprogios aplinkos, išskyrus kasyklas su kasyklių dujomis)
2 G	Įrangos kategorija (2 = aukštas 1 zonos apsaugos lygis, G = dujos)
2 D	Įrangos kategorija (2 = aukštas 21 zonos apsaugos lygis, D = dulkiės)
Ex	Apsaugotas nuo sprogdimo
ib	Apsaugos tipas (vidinis saugumas)
IIA	Dujų grupė (propanas)
IIB	Dujų grupė (etilenas)
IIIC	Dulkių medžiagos grupė (zona su laidžiomis dulkiėmis)
T3	Temperatūros klasė, dujos (maksimali paviršiaus temperatūra +200 °C)
T195 °C	Temperatūros klasė, dulkiės (maksimali paviršiaus temperatūra +195 °C)
Gb	Įrangos apsaugos lygis, dujos (didelė apsauga)
Db	Įrangos apsaugos lygis, dulkiės (didelė apsauga)

Rūšies patvirtinimą pagal PPE direktyvą 89/686/EEB suteikė įgaliota institucija Nr. 0194. Institucijos adresas nurodytas ant apatinio dangtelio.

Modelio patvirtinimą pagal ATEX direktyvą 94/9/EB suteikė įgaliota institucija Nr. 0470.
NEMKO AS, Gaustadalléen 30, N-0314 Oslas, Norvegija.

Kap SR 520, Kap SR 530 en scherm SR 540 EX

NL

1. Algemene informatie

- De kap SR 520/SR 530 kan worden gebruikt met de ventilatoreenheid SR 500/SR 700.
- De kap SR 520/SR 530 en het scherm SR 540 EX kunnen worden gebruikt met de persluchtaansluiting SR 507.
- De kap SR 520/SR 530 en het scherm SR 540 EX kunnen worden gebruikt met de ventilatoreenheid SR 500 EX in mogelijk explosieve omgevingen.

Bestudeer vóór de ingebruikneming zorgvuldig deze gebruiksaanwijzingen en die van de ventilatorunits, filters en drukluhtaansluiting.

De ademhalingsluchtslang wordt aangesloten op de ventilator die is voorzien van filters. De overdruk die in het gelaatsdeel ontstaat, voorkomt dat deeltjes en andere verontreinigingen in de kap kunnen komen.

Als u vragen hebt over de apparatuurkeuze of het onderhoud van de apparatuur, raadpleeg dan uw leidinggevende of leverancier of neem contact op met uw verkooppunt. U kunt ook contact opnemen met de technische service van Sundström Safety AB. Ademhalingsbescherming moet altijd een onderdeel zijn van een ademhalingsbeschermingsprogramma. Zie EN 529:2005 voor informatie en richtlijnen.

Deze norm geeft informatie over de belangrijke aspecten van een ademhalingsbeschermingsprogramma, maar is geen vervanging voor nationale en lokale voorschriften.

1.1 Toepassingsgebieden

De SR 520/SR 530/SR 540 EX zijn geschikt als filterbescherming in alle situaties waarvoor zo'n bescherming wordt aanbevolen. Dit geldt in het bijzonder voor plaatsen waar het warm is en voor zware of langdurige werkzaamheden. Bij keuze van gezichts-onderdeel zal onder meer volgende factoren in beschouwing worden genomen:

- Het type verontreiniging
- De concentraties
- De werkdruk
- De behoefte aan andere bescherming dan adembescherming

De risico's dienen te worden geanalyseerd door een hiertoe geschoold persoon met ervaring op dit gebied.

1.2 Waarschuwingen/beperkingen

Waarschuwingen

Het product mag niet worden gebruikt

- als het zuurstofgehalte van de omgevingslucht abnormaal is,
- als de aard van de verontreinigingen onbekend is,
- in omgevingen die direct levensgevaarlijk zijn of de gezondheid bedreigen (IDLH),
- met zuurstof of met lucht die met zuurstof is verrijkt,
- als u moeite hebt met ademen,
- als u de reuk of smaak van verontreinigingen verneemt,
- als u duizeligheid, misselijkheid of andere onlustgevoelens ervaart.

Beperkingen

- De kruinbeschermingen mogen niet samen met peel-offs of hoofdbedekkingen worden gebruikt in potentieel explosieve atmosferen.
- Als de gezichtsafdichting niet in contact is met het gezicht wordt de overdruk die vereist is voor de beveiligingsfactor niet opgebouwd.
- Als de werkdruk zwaar is kan er tijdens de inademingfase een onderdruk in het gezichts-onderdeel ontstaan, met het risico dat er omgevingslucht binnendringt.
- Als het product wordt gebruikt in een omgeving waar het hard waait, kan de protectiefactor worden gereduceerd.
- Het product moet goed afdichten tegen het gezicht. Dit kan lastig zijn voor mensen met baard of bakkebaarden.
- Zorg ervoor dat de ademhalingsluchtslang niet uitpuilt en verstrikt raakt in voorwerpen in de omgeving.
- Til of draag het product nooit aan de ademhalingsluchtslang.

2. Gebruik

2.1 Uitpakken

Controleer aan de hand van de paklijst of de uitrusting compleet is en of hij niet is beschadigd tijdens het transport.

2.2 Paklijst

SR 520 en SR 530

- Kap met ademhalingslucht slang
- Gebruiksaanwijzing
- Reinigingsdoekje

SR 540 EX

- Scherm
- Ademhalingslucht slang
- Gebruiksaanwijzing
- Reinigingsdoekje

2.3 Installatie

Zie ook de gebruiksaanwijzing van de ventilator SR 500/SR 500 EX/SR 700 of drukluchtaccessoire SR 507 (welke van de beide gebruikt wordt)

SR 540 EX

Ademhalingslucht slang

Het ene uiteinde van de slang is voorzien van een platte pakking (fig. 3a) en het andere uiteinde is voorzien van een O-ring (fig. 3b). Het uiteinde met de pakking dient op het scherm te worden aangesloten.

2.4 Werking

Zie ook de gebruiksaanwijzing van de ventilator SR 500/SR 500 EX/SR 700 of drukluchtaccessoire SR 507 (welke van de beide gebruikt wordt)

SR 520

- Pas de hoofdband aan door de klittenband in de lengte te verstellen. Dit is belangrijk om een goede pasvorm te waarborgen. Fig. 4.
- Pak met een hand de slangbevestiging beet en houd met de andere hand het onderste gedeelte van de kap vast. Fig. 5.
- Steek uw kin in de kap. Fig. 6.
- Houd het bandje vast en trek de kap over uw hoofd met dezelfde hand waarmee u de slangbevestiging vasthoudt.
- Pas de kap aan zodat hij goed afdicht rondom uw gezicht en stevig en comfortabel zit. Fig. 7.
- Voor een perfecte pasvorm kan het noodzakelijk zijn om de kap af te zetten en eerst de hoofdband te corrigeren.
- Zorg ervoor dat de ademhalingslucht slang langs uw rug loopt en niet geknikt of verdraaid is. Fig. 8.

SR 530

- Pas de hoofdband aan door de klittenband in de lengte te verstellen. Fig. 4.
- Houd de kap op en neer. Neem de opening van de kap aan beide zijden met twee handen beet. Fig. 9.
- Steek in één beweging uw kin en daarna de rest van uw hoofd in de kap. Fig. 10.
- Trek met dezelfde handgreep de kap omlaag zodat de hoofdband stevig en comfortabel over uw hoofd komt te zitten.
- Pas de halsopening van de kap aan met behulp van de elastische halsband. Fig. 11.
- Zorg ervoor dat de ademhalingslucht slang langs uw rug loopt en niet geknikt of verdraaid is. Fig. 8.

SR 540 EX

- Klap het vizier op en zet het scherm op. Fig. 13.
- Pas zo nodig de hoofdband in de hoogte aan door de

kruinboog te verlengen of te verkorten. Fig. 14a.

- Pas zo nodig de wijde van de hoofdband aan met behulp van de draaiknop op de achterzijde van de hoofdband. Fig. 14b.
- Klap het vizier omlaag door de halsafdichting onder uw kin te trekken. Een klikkend geluid geeft aan dat het vizier helemaal omlaag geklapt is. Fig. 15.
- Steek een vinger achter de halsafdichting en strijk met uw vinger helemaal rond het raakvlak van de halsafdichting om de pasvorm om uw gezicht te controleren. Fig. 16.
- Zorg ervoor dat de ademhalingslucht slang langs uw rug loopt en niet geknikt of verdraaid is. Fig. 8.

2.5 Afzetten

Zie de gebruiksaanwijzing van de ventilator SR 500/SR 500 EX/SR 700 of drukluchtaccessoire SR 507 (welke van de beide gebruikt wordt).

3. Technische gegevens.

Classificatie volgens de ATEX-richtlijn 94/9/EG

Zie 6, Goedkeuringen.

Opslagtijd

De maximale opslagtijd van het product is tien jaar vanaf de datum van productie.

Temperatuurbereik

- Opslagtemperatuur van -20 °C tot +40 °C bij een relatieve luchtvochtigheid van 90 %.
- Gebruikstemperatuur van -10 °C tot +55 °C bij een relatieve luchtvochtigheid die lager is dan 90 %.

De bedrijfstemperatuur, indien gebruikt samen met ventilator SR 500 EX, is -10 °C tot +40 °C.

Kijkvensters

Het PC-kijkvenster van de SR 540 EX is beproefd in overeenstemming met klasse B, snelle deeltjes, conform EN 166:2001.

Het PETG-kijkvenster van de SR 540 EX is beproefd in overeenstemming met klasse F, snelle deeltjes, conform EN 166:2001.

Materiaal

SR 520 en SR 530

De plastic onderdelen zijn voorzien van een materiaalcode.

Gewicht

Model	Gewicht, ca.
Kap SR 520	360 g
Kap SR 530	480 g
Scherm SR 540 EX	680 g

4. Onderhoud

Degene die verantwoordelijk is voor reiniging en onderhoud van het product dient een geschikte opleiding te hebben genoten en goed vertrouwd te zijn met dit soort taken.

4.1 Reinigen

Voor het dagelijks onderhoud adviseren we het reinigingsdoekje SR 5226 van Sundström.

Gebruik bij ernstige vervuiling een zachte borstel of spons en een afwasmiddelsopje of iets soortgelijks. Spoel schoon en laat drogen.

Opgelet! Reinig nooit met een oplosmiddel.

4.2 Opslag

Na reiniging dient het product droog en schoon op kamertemperatuur te worden bewaard. Het scherm met het vizier geheel opgeklapt of geheel omlaag geklapt. Vermijd direct zonlicht.

4.3 Onderhoudsschema

Onderstaand schema geeft de aanbevolen minimumvereiste aan wat betreft onderhoudsprocedures om te waarborgen dat het product altijd naar behoren werkt.

	Vóór gebruik	Na gebruik	Jaarlijks
Visuele controle	●	●	●
Controleren van de werking	●		●
Reinigen		●	●
Vervangen van O-ring voor slang			●
Vervangen van platte pakking voor slang (SR 540 EX)			●
Vervangen van uitademmembraan			●

4.4 Reserveonderdelen

Gebruik altijd originele onderdelen van Sundström. Breng geen wijzigingen aan aan het product.

Gebruik van niet-originele onderdelen of modificatie van het product kunnen de bescherming en de goedkeuringen van het product te niet doen.

4.4.1 Vervangen van uitademmembraan

Het uitademmembraan bevindt zich op een tap achter het ventieldeksel. Het deksel moet worden vervangen tegelijkertijd met het membraan. Ga als volgt te werk:

- Wrik het ventieldeksel van de ventielzitting. SR 520/530 fig. 17. SR 540 EX fig. 18.
- Wrik het membraan los.
- Druk het nieuwe membraan vast op de tap. Controleer zorgvuldig of het membraan rondom contact maakt met de ventielzitting.
- Druk het ventieldeksel vast. Een klikkend geluid geeft aan dat hij in positie is.

4.4.2 Vervangen van kijkvenster

De kijkvensters van de SR 520 en SR 530 kunnen niet worden vervangen.

SR 540 EX

Het kijkvenster heeft twee bevestigingspunten. Een van de bevestigingen is van het excentertype en hiermee wordt het kijkvenster vastgespannen. Het kijkvenster kan zonder gereedschap worden vervangen. Ga als volgt te werk:

- Maak de deksels los door ze met uw duim naar voren te schuiven. Fig. 19.
- Maak het kijkvenster los door het hendeltje van de excenterschijf ca. 180 graden naar boven te bewegen. Fig. 20.
- Verwijder het kijkvenster.
- Verwijder het beschermfolie van het nieuwe kijkvenster.
- Haak het kijkvenster vast, eerst in de vaste bevestiging en daarna in de excenterbevestiging.
- Zet het kijkvenster vast door de hendel zo ver mogelijk naar beneden te bewegen. Fig. 21.
- Controleer zorgvuldig of het kijkvenster rondom goed contact maakt met de afdichting van de vizieropening.
- Plaats de deksels door ze met uw vingers in positie te schuiven. Een klikkend geluid geeft aan dat ze in positie zijn. Fig. 22.

4.4.3 Vervangen van halsafdichting

SR 540 EX

Het kunststoframe van de halsafdichting is voorzien van een sleuf, fig. 23, waar de flens van het vizier in valt, fig. 24. Het frame wordt in positie gehouden door twee tappen – één aan weerszijden – die in een opening van het vizier zijn gemonteerd. De halsafdichtingsdoek is voorzien van haakjes die aan de hoofdband zijn bevestigd. Ga als volgt te werk:

- Maak de haakjes los van de hoofdband. Fig. 25.
- Maak de halsafdichting los door aan het frame te trekken zodat de tappen loskomen uit de openingen in het vizier. Fig. 26
- Verwijder de halsafdichting.
- Plaats de nieuwe halsafdichting over de flens van het vizier met de centraaanduidingen recht tegenover elkaar. Fig. 27
- Druk het frame van de halsafdichting naar beneden zodat de tappen in de openingen van het vizier vallen. Een klikkend geluid geeft aan dat ze in positie zijn. Fig. 28
- Bevestig de haakjes aan de hoofdband via de uitsparingen in de zweetband. Fig. 25

4.4.4 Vervangen van zweetband

SR 520 en SR 530

De zweetband is aan de voorhoofdband bevestigd met dubbelklevende plakband. Ga als volgt te werk:

- Peuter de zweetband aan het ene uiteinde zo los dat het plakband ook loskomt.
- Trek de zweetband los.
- Verwijder het bescherm papier en plaats de nieuwe zweetband.

SR 540 EX

De zweetband is aan de voorhoofdband bevestigd met klittenband. Ga als volgt te werk:

- Maak de haakjes van de halsafdichting los van de hoofdband. Fig. 25
- Trek de zweetband los.
- Plaats de klittenband met de ruwe zijde op de voorhoofdband en met de uitsparing omhoog.
- Bevestig de haakjes aan de hoofdband via de uitsparingen in de zweetband. Fig. 25

5. Onderdelenoverzicht

Aanduiding

Ademhalingsluchtslang, SR 540 EX
O-ring voor slang, fig. 3b
Pakking voor slang, fig. 3a
Ventielse, SR 520/SR 530
Ventielse, SR 540 EX
Zweetband, SR 520/SR 530
Zweetband, SR 540 EX
Halsafdichting, fig. 23
Kijkvensterset PC, SR 540 EX
Kijkvensterset PETG, SR 540 EX
Beschermfolieset SR 520/SR530 *
Reinigingsdoekje. 50/doos

Best.nr.

R06-0501
R06-0202
R06-0506
R06-0201
R06-2004
R06-0203
R06-0504
T06-0504
R06-0502
T06-0502
T06-0201
H09-0401

* Mag niet worden gebruikt in potentieel explosieve atmosfeer

6. Goedkeuringen

- De kappen SR 520 en SR 530 en gelaatsscherm SR 540 EX zijn, in combinatie met ventilator SR 500/SR 500 EX of SR 700, goedgekeurd volgens EN 12941:1998, klasse TH3.
- De kappen SR 520 en SR 530 zijn, in combinatie met ventilator SR 500 EX, goedgekeurd volgens de ATEX-richtlijn 94/9/EG.

ATEX-code:

- II 2 G Ex ib IIB T3 Gb
- II 2 D Ex ib IIIC T195 °C Db

- Gelaatsscherm SR 540 EX is, in combinatie met ventilator SR 500 EX, goedgekeurd volgens de ATEX-richtlijn 94/9/EG.

ATEX-code:

- II 2 G Ex ib IIA T3 Gb
- II 2 D Ex ib IIIC T195 °C Db

- De kappen SR 520 en SR 530 en gelaatsscherm SR 540 EX zijn, in combinatie met SR 507 en luchtslang SR 358 of SR 359, goedgekeurd volgens EN 14594:2005, klasse 3B.
- De kappen SR 520 en SR 530 en gelaatsscherm SR 540 EX zijn, in combinatie met SR 507 en luchtslang SR 360, goedgekeurd volgens EN 14594:2005, klasse 3A.

Uitleg bij ATEX-markeringen:

-  Symbol explosieve zone.
- **II** Productgroep (explosieve omgevingen anders dan mijnen met mijngas).
- **2 G** Productcategorie (2 = hoog beveiligingsniveau, zone 1, G = gas).
- **2 D** Productcategorie (2 = hoog beveiligingsniveau, zone 21, D = stof).
- **Ex** Beveiliging tegen ontploffingen.
- **ib** Type beveiliging (intrinsieke veiligheid).
- **IIA** Explosiegroep (propana).
- **IIB** Explosiegroep (ethyleen).
- **IIIC** Stofmateriaalgroep (zone met ontvlambaar stof).
- **T3** Temperatuurklasse, gas (maximale oppervlaktetem-peratuur +200 °C).
- **T195 °C** Temperatuurklasse, stof (maximale oppervlaktetem-peratuur +195 °C).
- **Gb** Beschermingsniveau product, gas (hoge beveiliging).
- **Db** Beschermingsniveau product, stof (hoge bescherming).

Typegoedkeuring overeenkomstig de PPE-richtlijn 89/686/EEG is uitgevaardigd door de Bevoegde Instantie Nr. 0194. Zie de achterzijde voor het adres.

Typegoedkeuring overeenkomstig de ATEX-richtlijn 94/9/EG is uitgevaardigd door de Bevoegde Instantie Nr. 0470.
NEMKO AS, Gaustadalléen 30, N-0314 Oslo, Noorwegen.

NO

Hette SR 520, hette SR 530 og skjerm SR 540 EX

1. Generelle opplysninger

- SR 520/SR 530 hette kan brukes sammen med SR 500/SR 700 vifteenheter.
- SR 520/SR 530 hette og SR 540 EX skjerm kan brukes sammen med SR 507 trykklufttilkobling.
- SR 520/SR 530 hette og SR 540 EX skjerm kan brukes med SR 500 EX vifteenheter i potensielt eksplosive miljøer.

Før bruk må denne bruksanvisning og bruksanvisningene til viftene, filterne og trykklufttilbehøret gjennomgås nøye. Hettens pusteluftslange koples til den filterutrustede viften. Overtrykket som dannes i hetten hindrer at partikler og annen forurensning trenger inn i hetten.

Hvis du har spørsmål knyttet til valg og vedlikehold av utstyr, ta kontakt med arbeidslederen din eller stedet der utstyret er kjøpt. Du kan også kontakte Sundstrøm Safety ABs avdeling for teknisk support.

Bruk av innåndingsvern skal alltid være en del av et program for innåndingsvern. For informasjon og veiledning, se EN 529:2005.

Denne standarden gir informasjon om de viktige aspektene ved et program for innåndingsvern, men erstatter ikke nasjonale eller lokale bestemmelser.

1.1 Bruksområder

SR 520/SR 530/SR 540 EX kan brukes som alternativ til filterbeskyttelse under alle forhold hvor slik beskyttelse anbefales. Dette gjelder særlig ved tunge, varme eller tidkrevende

arbeidsoppgaver. Valg av hette bestemmes blant annet av følgende faktorer:

- Type forurensninger
- Konsentrasjoner
- Arbeidsbelastning
- Beskyttelsesbehov i tillegg til åndedrettsvernet

Risikoanalysen bør utføres av en person med behørig opplæring og erfaring på området.

1.2 Advarsler/begrensninger

Advarsler

Utstyret må ikke brukes

- hvis luften omkring ikke har et normalt oksygeninnhold,
- hvis forurensningskildene er ukjente,
- i omgivelser som er umiddelbart farlige for liv og helse (IDLH),
- med oksygen eller oksygenberiket luft,
- hvis det kjennes vanskelig å puste,
- hvis du kjenner lukt eller smak av forurensningskilder,
- hvis du føler deg svimmel, uvel eller får andre ubehag.

Begrensninger

- Hettene må ikke brukes sammen med beskyttelsesfolier eller hodeslør i potensielt eksplosive miljøer.
- Hvis ansiktstetningen ikke slutter godt om ansiktet, får man ikke det overtrykket som kreves for å opprettholde korrekt beskyttelsesfaktor.
- Ved meget høy arbeidsbelastning kan det oppstå undertrykk i ansiktssiden i innåndingsfasen, med fare for lekkasje inn.

- Hvis utstyret brukes i omgivelser med høye vindhastigheter, kan det gi lavere beskyttelsesfaktor.
- Det er viktig å passe på at hetten tetter ordentlig mot ansiktet. Dette kan være vanskelig å få til for personer med skjegg eller kinnskjegg.
- Pass på så pusteslangen ikke bøyer seg ut og hekter seg fast i gjenstander i omgivelsene.
- Løft eller bær aldri utstyret i pusteslangen.

2. Bruk

2.1 Utpakking

Kontroller at utstyret er komplett i henhold til delelisten, samt at det ikke er blitt skadet i transporten.

2.2 Pakklister

SR 520 og SR 530

- Hette med pusteluftslange
- Bruksanvisning
- Rengjøringsserviett

SR 540 EX

- Skjerm
- Pusteluftslange
- Bruksanvisning
- Rengjøringsserviett

2.3 Montering

Se også bruksanvisningen til vifte SR 500/SR 500 EX/ SR 700 eller trykklufttilbehøret SR 507, avhengig av hvilken som brukes.

SR 540 EX

Indåndingsslange

Den ene enden av slangen er utstyrt med en planpakning (fig. 3a) og den andre med en O-ring (fig. 3b). Enden med pakningen skal koples til skjermen.

2.4 Slik tar du på utstyret

Se også bruksanvisningen til vifte SR 500/SR 500 EX/SR 700 eller trykklufttilbehøret SR 507, avhengig av hvilken som brukes.

SR 520

- Reguler hodestillingen ved å tilpasse lengden på borrelås-båndet. Dette er viktig for å få en god tilpasning. Fig. 4.
- Hold den ene hånden rundt slangefestet og hold med den andre i hampen i den nedre delen av hetten. Fig. 5.
- Stikk haken inn i hetten. Fig. 6.
- Behold grepet rundt hampen og trekk hetten over hodet med hånden som holder i slangefestet.
- Juster hetten slik at den tetter hele veien rundt ansiktet og sitter godt og behagelig. Fig. 7.
- For å få en perfekt tilpasning kan det være nødvendig å ta av seg hetten og justere hodestillingen.
- Pass på så pusteluftslangen løper langs ryggen og at den ikke er vridd. Fig. 8.

SR 530

- Reguler hodestillingen ved å tilpasse lengden på borrelåsbåndet. Fig. 4.
- Hold hetten opp ned. Hold med én hånd rundt hver side av åpningen på hetten. Fig. 9.
- Stikk først haken og deretter resten av hodet inn i hetten i én bevegelse. Fig. 10.
- Trekk hetten ned med samme grep, slik at den sitter godt og behagelig rundt hodet.
- Juster halsvidden på hetten ved hjelp av den elastiske snoren. Fig. 11.
- Pass på så pusteluftslangen løper langs ryggen og at den

ikke er vridd. Fig. 8.

SR 540 EX

- Slå opp visiret og ta på skjermen. Fig. 13.
- Juster om nødvendig hodebåndet i høyden ved å forlenge eller forkorte buen over issen.
- Juster om nødvendig hodebåndet i bredden ved hjelp av rattet som sitter bak på hodebåndet. Fig. 14b.
- Slå ned visiret ved å trekke ansiktstetningen ned under haken. Du hører et klikk når visiret er slått helt ned. Fig. 15.
- Stikk en finger innenfor ansiktstetningen og før fingeren langs ansiktstetningens kontaktflate hele veien rundt for å kontrollere tilpasningen mot ansiktet. Fig. 16.
- Pass på så pusteluftslangen løper langs ryggen og at den ikke er vridd. Fig. 8.

2.5 Slik tar du av utstyret

Se bruksanvisningen til vifte SR 500/SR 500 EX/SR 700 eller trykklufttilbehøret SR 507, avhengig av hvilken som brukes.

3. Tekniske spesifikasjoner

Klassifisering i henhold til ATEX-direktiv 94/9/EC

Se avsnitt 6, Godkjenninger.

Holdbarhetstid

Utstyret har en holdbarhetstid på 5 år fra produksjonsdato.

Temperaturområde

- Oppbevaringstemperatur fra -20 °C til +40 °C ved en relativ luftfuktighet under 90 %.
- Brukstemperatur fra -10 °C til +55 °C ved en relativ luftfuktighet under 90 %.

Brukstemperatur ved bruk sammen med vifte SR 500 EX, er på -10 °C til +40 °C.

Visir

PC-visiret til SR 540 EX er testet i klasse B, høyhastighetspartikler, i henhold til EN 166:2001.

PETG-visiret til SR 540 EX er testet i klasse F, høyhastighetspartikler, i henhold til EN 166:2001.

Materialer

SR 520 og SR 530

Plastdetaljene er merket med materialkode.

Vekt

Modell	Vekt, ca.
Hette SR 520	360 g
Hette SR 530	480 g
Skjerm SR 540 EX	680 g

4. Vedlikehold

Den som har ansvaret for rengjøring og vedlikehold av utstyret må ha behørig opplæring og være godt kjent med oppgaver av denne typen.

4.1 Rengjøring

For daglig vedlikehold anbefales Sundstrøms rengjøringsserviett SR 5226.

Ved kraftigere tilsmussing brukes en myk børste eller svamp fuktet i en oppløsning av vann og oppvaskmiddel eller lignende. Skyll godt og la utstyret tørke.

OBS! Bruk aldri løsningsmidler til rengjøring.

4.2 Oppbevaring

Etter rengjøring oppbevares utstyret tørt og rent, ved romtemperatur. Skjermen oppbevares med visiret enten helt oppe eller helt nede. Unngå direkte sollys.

4.3 Vedlikeholdsskjema

Skjemaet nedenfor angir det anbefalte minimumskravet til vedlikeholdsrutiner for å sikre at utstyret alltid er funksjonsdyktig.

	Før bruk	Etter bruk	Årlig
Visuell kontroll	●	●	●
Funksjonskontroll	●		●
Rengjøring		●	●
Bytte av o-ring til slange			●
Bytte av planpakning til slange (SR 540 EX)			●
Bytte av utåndingsmembran			●

4.4 Reserverdeler

Bruk alltid originale ATEX-godkjente Sundstrøm-reservedeler. Utstyret må ikke modifiseres. Bruk av uoriginale deler eller modifisering kan gi redusert beskyttelse og kan medføre at produktet ikke lenger er godkjent.

4.4.1 Bytte av utåndingsmembran

Utåndingsmembranen er festet på en tapp innenfor ventillokket. Lokket må byttes samtidig med membranen. Gjør slik:

- Vipp ventillokket løs fra ventilsetet. SR 520/530 fig. 17. SR 540 EX fig. 18.
- Vreng av membranen.
- Trykk den nye membranen fast på tappen. Kontroller nøye at membranen ligger an mot ventilsetet hele veien rundt.
- Trykk ventillokket fast. En smekkelyd angir at lokket sitter på plass.

4.4.2 Bytte av visir

Visirene til SR 520 og SR 530 kan ikke byttes ut.

SR 540 EX

Visiret kan byttes uten bruk av verktøy. Gjør slik:

- Løsne dekslene ved å skyve dem fremover med tommelen. Fig. 19.
- Løsne visiret ved å føre armen på eksenterskiven ca. 180 grader opp. Fig. 20.
- Fjern visiret.
- Fjern beskyttelsesfolien fra det nye visiret.
- Hekt visiret på, først i det faste festet og deretter i eksentrefestet.
- Spenn visiret fast ved å føre armen ned så langt den går. Fig. 21.
- Kontroller nøye at visiret ligger an mot visiråpningens tetning hele veien rundt.
- Sett på dekslene igjen ved å skyve dem på plass med fingrene. De skal smette på plass med et klikk. Fig. 22.

4.4.3 Bytte av ansiktstetning til SR 540 EX

Plastinnfatningen til ansiktstetningen har et spor, fig. 23, hvor det løper en kant på visiret, fig. 24. Innfatningen er låst på plass ved hjelp av to tapper – en i hver ende – som er stukket inn i et hull i visiret. Stoffet i ansiktstetningen er utstyrt med hekter i endene, som er festet i hodebåndet. Gjør slik:

- Løsne hektene fra hodebåndet. Fig. 25.
- Løsne ansiktstetningen ved å trekke i innfatningen slik at tappene frigjøres fra hullene i visiret. Fig. 26.
- Fjern ansiktstetningen.
- Trø den nye ansiktstetningen over kanten på visiret – sensormerkene skal stå rett overfor hverandre. Fig. 27.

- Trykk innfatningen til ansiktstetningen ned slik at tappene faller inn i hullene på visiret. De skal smette på plass med et klikk. Fig. 28.
- Fest hektene til hodebåndet der hvor det er utsparinger i svettebåndet. Fig. 25.

4.4.5 Bytte av svettebånd

SR 520 og SR 530

Svettebåndet er festet ved pannebåndet med dobbeltsidig teip. Gjør slik:

- Løsne svettebåndet i den ene enden slik at teipen følger med.
- Trekk svettebåndet løs.
- Fjern beskyttelsespapiret og monter det nye svettebåndet.

SR 540 EX

Svettebåndet er festet ved pannebåndet med dobbeltsidig teip. Gjør slik:

- Løsne hektene til ansiktstetningen fra hodebåndet. Fig. 25.
- Trekk svettebåndet løs.
- Monter båndet med borrelås med den ru siden mot pannebåndet og utsparingen opp.
- Fest hektene til hodebåndet der hvor det er utsparinger i svettebåndet. Fig. 25.

5. Detaljert delaliste

Benevnelse

Pusteluftslange, SR 540 EX
O-ring til slange, fig. 3b
Pakning til slange, fig. 3a
Ventilsett, SR 520/SR 530
Ventilsett, SR 540 EX
Svettebånd, SR 520/SR 530
Svettebånd, SR 540 EX
Ansiktstetning, fig. 23
Visirsett PC, SR 540 EX
Visirsett PETG, SR 540 EX
Beskyttelsesfoliesett, SR 520/SR 530 *
Rengjøringssserviett 50/eske

Best.nr.

R06-0501
R06-0202
R06-0506
R06-0201
R06-2004
R06-0203
R06-0504
T06-0504
R06-0502
T06-0502
T06-0201
H09-0401

* Må ikke brukes i potensielt eksplosive miljøer

6. Godkjenninger

- Hettene SR 520 og SR 530 og skjerm SR 540 EX i kombinasjon med vifteenhet SR 500/SR 500 EX eller SR 700 er godkjent i henhold til EN 12941:1998, klasse TH3.
- Hettene SR 520 og SR 530 i kombinasjon med vifte SR 500 EX er godkjent i henhold til ATEX-direktivet 94/9/EC.

ATEX-kode:

- II 2 G Ex ib IIB T3 Gb
- II 2 D Ex ib IIIC T195 °C Db

- Skjerm SR 540 EX i kombinasjon med vifte SR 500 EX er godkjent i henhold til ATEX-direktivet 94/9/EC.

ATEX-kode:

- II 2 G Ex ib IIA T3 Gb
- II 2 D Ex ib IIIC T195 °C Db

- Hettene SR 520 og SR 530 og skjerm SR 540 EX i kombinasjon med SR 507 og luftslange SR 358 eller SR 359 er godkjent i henhold til EN 14594:2005, klasse 3B.
- Hettene SR 520 og SR 530 og skjerm SR 540 EX i kombinasjon med SR 507 og luftslange SR 360 er godkjent i henhold til EN 14594:2005, klasse 3A.

Nøkkel til ATEX-merkinger

	Merke for eksplosjonsbeskyttelse.
II	Utstyrsguppe (eksplosiv atmosfære unntatt gruver med gruvegass).
2 G	Utstyrskategori (2 = høyt beskyttelsesnivå for sone 1, G = Gass).
2 D	Utstyrskategori (2 = høyt beskyttelsesnivå for sone 21, D = Støv).
Ex	Eksplosjonsbeskyttet
ib	Type beskyttelse (egensikkerhet).
IIA	Gassgruppe (propan).
IIB	Gassgruppe (etylen).
IIIC	Støvmaterialgruppe (sone med ledende støv)
T3	Temperaturklasse, gass (maksimal overflatetemperatur +200 °C).
T195 °C	Temperaturklasse, støv. (Maksimal overflatetemperatur +195 °C).
Gb	Utstyrets beskyttelsesnivå, gass (høy beskyttelse).
Db	Utstyrets beskyttelsesnivå, støv (høy beskyttelse)

Typegodkjenning i henhold til PPE-direktiv 89/686/EEC er utstedt av underrettet organ nr. 0194.
Adresse på baksiden av omslaget.

Typegodkjenning i henhold til ATEX-direktiv 94/9/EC er utstedt av underrettet organ nr. 0470.
NEMKO AS, Gaustadalléen 30, N-0314 Oslo, Norway.

Kaptur SR 520, kaptur SR 530 i oslona SR 540 EX

PL

1. Informacje ogólne

- Kaptur SR 520/SR 530 można używać z urządzeniem nawiewowym SR 500/SR 700.
- Kaptur SR 520/SR 530 oraz maskę SR 540 EX można używać z zestawem do sprężonego powietrza SR 507.
- Kaptur SR 520/SR 530 oraz maskę SR 540 EX można używać z urządzeniem nawiewowym SR 500 EX w środowiskach zagrożonych wybuchem.

Przed przystąpieniem do eksploatacji urządzeń należy się dokładnie zapoznać z niniejszą instrukcją obsługi oraz instrukcjami obsługi jednostek nawiewowych, filtrów i przyłączy sprężonego powietrza.

Wąż oddechowy dołącza się do wyposażonego w filtr wentylatora. Naciśnięcie, które powstaje w części twarzonej, uniemożliwia cząstkom i innym zanieczyszczeniom przedostawanie się do jej wnętrza.

W razie jakichkolwiek pytań dotyczących doboru i konserwacji wyposażenia należy zwrócić się do osoby nadzorującej prace spawalnicze lub sprzedawcy wyposażenia.

Można również zwrócić się do działu pomocy technicznej firmy Sundström Safety AB. Środki ochrony układu oddechowego muszą zawsze stanowić element programu ochrony układu oddechowego. Odpowiednie informacje i wskazówki można znaleźć w normie EN 529:2005.

Norma ta zawiera informacje o istotnych aspektach programu ochrony układu oddechowego, nie zastępując przy tym obowiązujących przepisów krajowych lub lokalnych.

1.1 Zastosowania

SR 520/SR 530/SR 540 EX wraz mogą być używane jako alternatywa dla filtrów we wszystkich sytuacjach, w których są one zalecane. Dotyczy to w szczególności prac ciężkich,

długotrwałych lub prowadzonych w wysokiej temperaturze. Przy wyborze kaptura należy wziąć pod uwagę między innymi następujące czynniki:

- Rodzaje zanieczyszczeń
- Koncentracje
- Obciążenie robocze
- Inne wymagane środki ochrony

Analizę ryzyka powinna wykonać osoba o odpowiednim wykształceniu i doświadczeniu w tej dziedzinie.

1.2 Ostrzeżenia i ograniczenia

Ostrzeżenia

Nie wolno korzystać z wyposażenia:

- jeśli otaczające powietrze nie zawiera normalnej ilości tlenu,
- jeśli zanieczyszczenia są nieznanne,
- w środowiskach bezpośrednio zagrażających życiu i zdrowiu (IDLH),
- w tlenie lub powietru wzbogaconym w tlen,
- jeśli występują trudności w oddychaniu,
- jeśli wyczuwalny jest zapach lub smak zanieczyszczeń,
- jeśli występują zawroty głowy, złe samopoczucie lub inne niedogodności.

Ograniczenia

- Nie wolno stosować osłon głowy z jednorazowymi osłonami wizjera lub twardą osłoną głowy w atmosferze grożącej wybuchem.
- Jeśli uszczelka twarzowa nie przylega do twarzy, nie używaj naciskania wymaganego do zapewnienia odpowiedniego stopnia ochrony.
- Jeśli obciążenie robocze jest bardzo wysokie, w fazie wdechu może w części twarzonej powstać podciśnienie, co grozi zassaniem powietrza z zewnątrz.

- Jeśli wyposażenie jest wykorzystywane w otoczeniu, w którym występują duże prędkości wiatru, stopień ochrony może się zmniejszyć.
- Nie można zagwarantować całkowitej szczelności przy twarzy. Może to być trudne w przypadku osób noszących brody lub bokobrody.
- Uważaj, by wąż oddechowy nie tworzył pętli i nie zahaczał o przedmioty znajdujące się w otoczeniu.
- Nigdy nie podnoś ani nie przenoś wyposażenia trzymając za wąż oddechowy.

2. Użytkowanie

2.1 Rozpakowywanie

Sprawdź, czy wyposażenie jest kompletne i zgadza się ze spisem zawartości, oraz czy nie zostało uszkodzone podczas transportu.

2.2 Spis zawartości

SR 520 i SR 530

- Kaptur z wężem oddechowym
- Instrukcja użytkowania
- Ściereczka czyszcząca

SR 540 EX

- Osłona
- Kaptur z wężem oddechowym
- Instrukcja użytkowania
- Ściereczka czyszcząca

2.3 Montaż

Zapoznaj się także z instrukcją obsługi wentylatora SR 500/ SR 500 EX/SR 700 i adaptera do sprężonego powietrza SR 507, w zależności od tego, który zostanie użyty.

SR 540 EX

Wąż oddechowy

Jedno zakończenie węża wyposażone jest w płaską uszczelkę (rys. 3a), a drugie w pierścień uszczelniający (rys. 3b). Zakończenie z uszczelką należy dołączyć do osłony.

2.4 Zakładanie

Zapoznaj się także z instrukcją obsługi wentylatora SR 500/ SR 500 EX/SR 700 i adaptera do sprężonego powietrza SR 507, w zależności od tego, który zostanie użyty.

SR 520

- Wyreguluj mocowanie na głowie, dopasowując długość pasków z „rzepami”. Jest to ważne ze względu na dobre dopasowanie kaptura. Rys. 4.
- Chwyć jedną ręką mocowanie węża i trzymaj drugą ręką pasek w dolnej części kaptura. Rys. 5.
- Włóż podbródek do kaptura. Rys. 6.
- Trzymając pasek przeciągnij kaptur nad głową tą ręką, która trzyma mocowanie węża.

Wyreguluj kaptur tak, by był szczelny wokół całej twarzy i był nałożony pewnie i wygodnie. Rys. 7.

- Aby uzyskać doskonałe dopasowanie, może być konieczne zdjęcie kaptura i zmiana ustawienia elementów regulacyjnych.
- Zwróć uwagę, by wąż oddechowy biegł wzdłuż pleców i nie był skręcony. Rys. 8.

SR 530

- Wyreguluj mocowanie na głowie, dopasowując długość pasków z „rzepami”. Rys. 4.
- Chwyć kaptur obrócony „do góry nogami”. Chwyć dłońmi obie strony otworu kaptura. Rys. 9.
- Jednym ruchem włóż do kaptura podbródek i pozostałą część głowy. Rys. 10.

- Nie wypuszczając kaptura przeciągnij go w dół, aż ułoży się pewnie i wygodnie wokół głowy.
- Wyreguluj szerokość kołnierza elastycznym paskiem. Rys. 11.
- Zwróć uwagę, by wąż oddechowy biegł wzdłuż pleców i nie był skręcony. Rys. 8.

SR 540 EX

- Podnieś szybę i załóż osłonę. Rys. 13.
- Wyreguluj w razie potrzeby ustawienia głowy w pionie, wydłużając lub skracając pałąk. Rys. 14a.
- Wyreguluj w razie potrzeby ustawienia głowy w poziomie przy użyciu pokręta znajdującego się z tyłu mocowania. Rys. 14b.
- Opuść szybę ciągnąc w dół uszczelnienie twarzowe pod podbródkiem. Kliknięcie oznacza, że szyba znalazła się w dolnym położeniu. Rys. 15.
- Włóż palec pod uszczelnienie twarzowe i przeciągnij nim po całej powierzchni przylegania, aby sprawdzić dopasowanie do twarzy. Rys. 16.
- Dopilnuj, aby wąż oddechowy był ułożony wzdłuż pleców i nie był skręcony. Rys. 8.

2.5 Zdemontowanie

Zapoznaj się z instrukcją obsługi wentylatora SR 500/ SR 500 EX/SR 700 i adaptera do sprężonego powietrza SR 507, w zależności od tego, który zostanie użyty.

3. Dane techniczne

Klasyfikacja zgodnie z dyrektywą ATEX 94/9/EC

Patrz rozdział 6, Dopuszczenia.

Okres przechowywania

Okres przechowywania wyposażenia wynosi 5 lat od daty produkcji.

Zakresy temperatur

- Temperatura przechowywania od -20 °C do +40 °C przy wilgotności względnej poniżej 90 %.
- Temperatura użytkowania od -10 °C do +55 °C przy wilgotności względnej poniżej 90 %.

Temperatura pracy w przypadku użycia z wentylatorem SR 500 EX zawiera się w przedziale od -10 °C do +40 °C.

Szybki

Szybka z poliwęglanu do SR 540 EX została przetestowana dla klasy B, cząstki o dużych prędkościach, zgodnie z normą EN 166:2001.

Szybka z PETG do SR 540 EX została przetestowana dla klasy F, cząstki o dużych prędkościach, zgodnie z normą EN 166:2001.

Materiały

Elementy plastikowe są oznaczone kodem materiału.

Masa

Model	Masa, około
Kaptur SR 520	360 g
Kaptur SR 530	480 g
Osłona SR 540 EX	680 g

4. Konserwacja

Osoba odpowiedzialna za czyszczenie i konserwację wyposażenia powinna być odpowiednio przeszkolona i znać tego rodzaju zadania.

4.1 Czyszczenie

Przy codziennej konserwacji zaleca się korzystanie ze ściereczek czyszczących Sundström SR 5226.

Przy silnym zabrudzeniu użyj miękkiej szcztotki lub gąbki zwilżonej wodą z płynem do zmywania naczyń lub podobnym środkiem. Oplucz do czysta i pozostaw do wyschnięcia.

UWAGA! Nigdy nie używaj do czyszczenia rozpuszczalników.

4.2 Przechowywanie

Po oczyszczeniu wyposażenie należy przechowywać w miejscu suchym i czystym, w temperaturze pokojowej. Z szybą całkowicie odchylną do góry lub całkowicie zamkniętą.

Unikaj wystawiania na bezpośrednie działanie promieni słonecznych.

4.3 Harmonogram konserwacji

Poniższe zestawienie wskazuje zalecane wymagania minimalne dotyczące procedur konserwacyjnych, zapewniających stałą gotowość wyposażenia do pracy

	Przed użyciem	Po użyciu	Raz w roku
Kontrola wizualna	●	●	●
Kontrola funkcji	●		●
Czyszczenie		●	●
Wymiana pierścienia uszczelniającego węża			●
Wymiana płaskiej uszczelki węża (SR 540 EX)			●
Wymiana membrany wydechowej			●

4.4 Części zamienne

Używaj wyłącznie oryginalnych części firmy Sundström. Należy zawsze stosować oryginalne części zamienne Sundström posiadające świadectwo dopuszczenia ATEX.

Nie wprowadzaj żadnych modyfikacji w wyposażeniu. Korzystanie z pirackich części lub wprowadzanie modyfikacji może zmniejszyć stopień ochrony i naruszać atesty wyposażenia.

4.4.1 Wymiana membrany wydechowej

Membrana wydechowa jest zamontowana na wylocie wewnątrz pokrywy zaworu. Pokrywy wymienia się razem z membraną. Wykonaj następujące czynności:

- Odcłóż pokrywę zaworu od zestawu zaworów. SR 520/530 rys. 17. SR 540 EX rys. 18.
- Zdejmij membranę.
- Wciśnij mocno nową membranę na wylot. Sprawdź dokładnie, czy membrana dobrze otacza gniazdo zaworu.
- Wciśnij mocno pokrywę zaworu. Trzask oznacza, że znalazła się na właściwym miejscu.

4.4.2 Wymiana szyby

Szyb do SR 520 i SR 540 EX nie można wymieniać.

SR 540 EX

Szyba ma dwa punkty mocowania, z których jeden jest typu mimośrodowego – nim klinuje się szybę. Szybę można wymienić bez żadnych narzędzi. Wykonaj następujące czynności:

- Zdejmij pokrywę przesuując ją do przodu kciukiem. Rys. 19.
- Odcłóż szybę przesuując dźwignię mimośrodowej podkładki w górę o około 180 stopni. Rys. 20.
- Zdejmij szybę.
- Zdejmij folię ochronną z nowej szyby.
- Zamocuj szybę – najpierw w stałym mocowaniu, potem w

mocowaniu mimośrodowym.

- Zaklinuj szybę przesuując dźwignię w dół do oporu. Rys. 21.
- Sprawdź dokładnie, czy szyba dobrze przylega na całym obwodzie do uszcelek otworu.
- Załóż pokrywę wsuwając je na miejsce palcami. Kliknięcie oznacza, że znalazły się na miejscu. Rys. 22.

4.4.3 Wymiana uszczelnienia twarzewego SR 540 EX

Plastikowa rama uszczelnienia twarzewego ma szczylnę, rys. 23, w której umieszczony jest kołnierz wizjera, rys. 24. Rama jest przytrzymywana przez dwa kołki – po jednym na każdym końcu – włożone do otworów w wizjerze. Tkanina uszczelnienia twarzewego jest na końcach wyposażona w haczyki przymocowane do mocowania głowy. Wykonaj następujące czynności:

- Odcłóż haczyki od mocowania głowy. Rys. 25.
- Odcłóż uszczelnienie twarzowe ciągnąc za ramę, tak aby kołki wyszły z otworów wizjera. Rys. 26
- Zdejmij uszczelnienie twarzowe.
- Naciągnij nowe uszczelnienie twarzowe na kołnierz wizjera tak, by znaczniki środka pokrywały się. Rys. 27
- Wciśnij ramę uszczelnienia twarzewego tak, by kołki weszły do otworów wizjera. Kliknięcie oznacza, że znalazły się na miejscu. Rys. 28
- Zaczep haczyki o mocowanie głowy w miejscu, w którym znajduje się występ paska. Rys. 25

4.4.4 Wymiana paska

SR 520 i SR 530

Pasek jest zamocowany przy pasku czołowym przy użyciu dwustronnej taśmy klejącej. Wykonaj następujące czynności:

- Naderwij pasek z jednej strony tak, by razem z nim odeszła taśma.
- Oderwij pasek.
- Zdejmij papier ochronny i zamocuj nowy pasek.

SR 540 EX

Pasek jest zamocowany przy pasku czołowym przy użyciu taśmy z „rzepami”. Wykonaj następujące czynności:

- Odcłóż haczyki uszczelnienia twarzewego od mocowania głowy. Rys. 25
- Oderwij pasek.
- Przymocuj taśmę szorstką stroną w kierunku paska czołowego, wyślijem w górę.
- Zaczep haczyki o mocowanie głowy w miejscu, w którym znajduje się występ paska. Rys. 25.

5. Opis szczegółów

Nazwa	Nr zamówienia
Wąż oddechowy, SR 540 EX	R06-0501
Pierścień uszczelniający do węża, rys. 3b	R06-0202
Uszczelka do węża, rys. 3a	R06-0506
Zestaw zaworów, SR 520/SR 530	R06-0201
Zestaw zaworów, SR 540 EX	R06-2004
Pasek, SR 520/SR 530	R06-0203
Pasek, SR 540 EX	R06-0504
Uszczelnienie twarzowe, rys.23	T06-0504
Zestaw wizjerów, poliwęglan, SR 540 EX	R06-0502
Zestaw wizjerów, PETG, SR 540 EX	T06-0502
Zestaw folii ochronnych, SR 520/SR530 *	T06-0201
Ściereczka czyszcząca, pudełko 50 szt.	H09-0401

* Nie wolno stosować w atmosferze, w której istnieje niebezpieczeństwo wybuchu.

6. Atesty

- Kaptury SR 520 i SR 530 oraz osłona twarzy SR 540 EX w kombinacji z jednostką nawiewową SR 500/SR 500 EX lub SR 700 są dopuszczone do użytku zgodnie z normą EN 12941:1998, klasa TH3.
- Kaptury SR 520 i SR 530 w kombinacji z jednostką nawiewową SR 500 EX są dopuszczone do użytku zgodnie z Dyrektywą ATEX 94/9/EC.

Kod ATEX:

- II 2 G Ex ib IIB T3 Gb
- II 2 D Ex ib IIIC T195 °C Db

- Osłona twarzy SR 540 EX w kombinacji z jednostką nawiewową SR 500 EX jest dopuszczona do użytku zgodnie z Dyrektywą ATEX 94/9/EC.

Kod ATEX:

- II 2 G Ex ib IIA T3 Gb
- II 2 D Ex ib IIIC T195 °C Db

- Kaptury SR 520 i SR 530 oraz osłona twarzy SR 540 EX w kombinacji z SR 507 oraz wężem oddechowym SR 358 lub SR 359 są dopuszczone do użytku zgodnie z normą EN 14594:2005, klasa 3B.
- Kaptury SR 520 i SR 530 oraz osłona twarzy SR 540 EX w kombinacji z SR 507 oraz wężem oddechowym SR 360 są dopuszczone do użytku zgodnie z normą EN 14594:2005, klasa 3A.

Objaśnienia oznaczeń ATEX:

-  Oznaczenie zabezpieczenia przed wybuchem.
- II Grupa urządzeń (atmosfery wybuchowe inne niż w kopalniach metanowych).
- 2 G Kategoria urządzeń (2 = wysoki poziom ochrony, strefa 1, G = gaz).
- 2 D Kategoria urządzeń (2 = wysoki poziom ochrony, strefa 21, D = pył).
- Ex Ochrona przed wybuchem.
- ib Rodzaj zabezpieczenia (zabezpieczenie iskrobezpieczne).
- IIA Grupa gazów (propanowa).
- IIB Grupa gazów (etylenowa).
- IIIC Grupa materiałów pylistych (strefa z pyłem przewodzącym).
- T3 Klasa temperaturowa, gaz (maksymalna temperatura powierzchni +200°C).
- T195°C Klasa temperaturowa, pył (maksymalna temperatura powierzchni +195°C).
- Gb Poziom ochrony sprzętu, gaz (wysoki poziom ochrony).
- Db Poziom ochrony sprzętu, pył (wysoki poziom ochrony).

Dopuszczenie typu zgodnie z Dyrektywą PPE 89/686/EEC wydane zostało przez jednostkę notyfikowaną nr 0194. Adres – patrz tylna pokrywa.

Dopuszczenie typu zgodnie z Dyrektywą ATEX 94/9/EC wydane zostało przez jednostkę notyfikowaną nr 0470. NEMKO AS, Gaustadalléen 30, N-0314 Oslo, Norwegia.

PT

Capuz SR 520, capuz SR 530 e viseira SR 540 EX

1. Informação geral

- O capuz SR 520/SR 530 pode ser utilizado com a unidade de ventilação SR 500/SR 700.
- O capuz SR 520/SR 530 e o capacete SR 540 EX podem ser usados com o acessório de ar comprimido SR 507.
- O capuz SR 520/SR 530 e o capacete SR 540 EX podem ser usados com o acessório de ar comprimido SR 500 EX em ambientes potencialmente explosivos.

Antes de usar, devem ser lidas atentamente as presentes instruções de uso, bem como as dos ventiladores, filtros e acessório de ar comprimido. A mangueira de respiração do capuz liga-se ao ventilador provido de filtros. A sobrepressão formada no capuz impede a penetração no mesmo das impurezas do meio envolvente.

Se tiver qualquer dúvida relativamente à selecção e manutenção do equipamento, consulte o seu supervisor ou entre em contacto com o revendedor. Pode ainda contactar o departamento de Assistência Técnica da Sundström Safety AB.

A protecção respiratória deverá estar sempre incluída num programa de protecção respiratória. Para informações e orientação, ver EN 529:2005.

Esta norma disponibiliza informação sobre os aspectos relevantes de um programa de protecção respiratória, no entanto, esta não substitui os regulamentos nacionais ou locais.

1.1 Campos de utilização

Os SR 520/SR 530/SR 540 EX pode funcionar como alternativa à protecção de filtro em todas as situações em que é recomendável a utilização de filtro. Referimos em especial, trabalhos

pesados, sob efeito de calor ou de longa duração. A escolha do capuz deve ser determinada pelos seguintes factores:

- Tipos de impurezas
- Concentrações
- Carga de trabalho
- Necessidade de protecção em acréscimo à protecção respiratória

A análise de risco deve ser efectuada por alguém com formação adequada e experiência na área em questão.

1.2 Advertências/limitações de uso

Advertências

O equipamento não deve ser utilizado

- se o ar circundante não tiver um teor normal de oxigénio,
- havendo desconhecimento acerca das contaminações,
- em ambientes manifestamente perigosos para a vida ou para a saúde (IDLH),
- com oxigénio ou com ar enriquecido de oxigénio,
- se o utilizador sentir dificuldade em respirar,
- se o utilizador sentir odor ou gosto de impurezas r,
- se o utilizador sentir tonturas, náuseas ou outro tipo de incómodo.

Limitações de uso

- As protecções de rosto não podem ser usadas com as películas que as cobrem ou com coberturas de cabeça em atmosferas potencialmente explosivas.
- Se as juntas faciais não estiverem bem assentes no rosto não é possível formar a sobrepressão necessária para manter o factor de protecção adequado.

- Se a carga de trabalho for muito elevada pode ocorrer depressão durante a fase de inalação na protecção do rosto, havendo risco de fuga para o interior do equipamento.
- Se o equipamento for utilizado em ambientes em que haja vento em velocidades elevadas pode verificar-se uma redução do factor de protecção.
- A hermeticidade do capuz relativamente ao rosto tem que estar assegurada. Pode ser difícil obtê-la se o utilizador usar barba ou patilhas.
- Esteja atento à mangueira de respiração para que não se enrola e fique presa em objectos circundantes.
- Nunca levante nem transporte o equipamento pela mangueira de respiração.

2. Utilização

2.1 Desembalagem

Verificar se o equipamento se encontra completo, de acordo com a lista de peças, e se não houve danos ocorridos durante o transporte.

2.2 Lista de peças contidas na embalagem

SR 520 e SR 530

- Capuz com mangueira de respiração
- Instruções de uso
- Toalhetes de limpeza

SR 540 EX

- Viseira
- Mangueira de respiração
- Instruções de uso
- Toalhetes de limpeza

2.3 Montagem

Ver também as instruções de uso do ventilador SR 500/ SR 500 EX/SR 700 e do acessório de ar comprimido SR 507, conforme o equipamento que é utilizado.

SR 540 EX

Mangueira de respiração

Uma das extremidades da mangueira possui uma junta plana (fig. 3a) e a outra extremidade uma junta anelar (fig. 3b). Ligar a extremidade que possui a junta à viseira.

2.4 Colocação do equipamento

Ver também as instruções de uso do ventilador SR 500/ SR 500 EX/SR 700 e do acessório de ar comprimido SR 507, conforme o equipamento que é utilizado.

SR 520

- Ajustar a armação da cabeça adequando o comprimento da fita de velcro. Esta operação é importante para que o capuz fique bem ajustado. Fig. 4.
- Segurar com uma das mãos na fixação da mangueira e com a outra mão na tira existente na parte inferior do capuz. Fig. 5.
- Introduzir o queixo no capuz. Fig. 6.
- Continuando a segurar na tira puxe o capuz sobre a cabeça com a mão que segura na fixação da mangueira.
- Ajuste o capuz de modo a que vede hermeticamente em torno do rosto e assente com firmeza e comodidade. Fig. 7.
- Para que assente perfeitamente pode ser necessário retirar o capuz e ajustar a armação da cabeça.
- Assegure-se de que a mangueira de respiração está disposta na costas e que não se encontra torcida. Fig. 8.

SR 530

- Ajustar a armação da cabeça adequando o comprimento da fita de velcro. Fig. 4.

- Vire o capuz de cima para baixo. Com a mão segure de cada lado da abertura do capuz. Fig. 9.
- Introduza primeiro o queixo no capuz e depois o resto da cabeça. Fig. 10.
- Puxe seguidamente o capuz para baixo, de modo a que a armação assente com firmeza e comodidade em torno da cabeça.
- Ajustar a largura do capuz na zona do pescoço com a correia elástica do pescoço. Fig. 11.
- Assegure-se de que a mangueira de respiração está disposta na costas e que não se encontra torcida. Fig. 8.

SR 540 EX

- Levante o visor e coloque a viseira. Fig. 13.
- Ajustar a armação da cabeça em altura se for necessário, alongando ou encurtando o arco da cabeça. Fig. 14a.
- Ajustar a largura da armação da cabeça se for necessário, usando o botão que fica do lado de trás da armação. Fig. 14b.
- Baixar o visor puxando a vedação do pescoço para debaixo do queixo. Ouve-se um clique indicando que o visor está completamente descido. Fig. 15.
- Introduzir um dedo pelo lado dentro da vedação do pescoço e percorrer com este toda a superfície de contacto com o pescoço para verificar o ajustamento a cara. Fig. 16.
- Assegure-se de que a mangueira de respiração está disposta ao longo das costas e que não está torcida. Fig. 8.

2.5 Ao retirar o equipamento

Ver as instruções de uso do ventilador SR 500/ SR 500 EX/ SR 700 ou do acessório de ar comprimido SR 507, conforme o equipamento que é utilizado.

3. Especificações técnicas.

Classificação de acordo com a directiva ATEX 94/9/CE

Ver 6, Aprovações.

Tempo de armazenagem

O equipamento tem um tempo de armazenamento de 5anos a contar da data de fabricação.

Gama de temperaturas

- Pode ser armazenado a temperaturas dos -20 °C a +40 °C a uma humidade relativa do ar inferior a 90 %.
- Temperatura de utilização dos -10 °C a +55 °C a uma humidade relativa do ar inferior a 90 %.

Temperatura de utilização quando se usam com o ventilador SR 500 EX é de -10 a +40 °C.

Placas de visor

A placa de visor em PC para SR 540 EX foi testada na classe B, partículas de alta velocidade, em conformidade com a norma EN 166:2001.

A placa de visor em PETG para SR 540 EX foi testada na classe F, partículas de alta velocidade, em conformidade com a EN 166:2001.

Materiais

Os componentes de plástico estão assinalados com código de material.

Pesos

Modelo	Peso, aprox.
Capuz SR 520	360 g
Capuz SR 530	480 g
Viseira SR 540 EX	680 g

4. Manutenção

Quem for responsável pela limpeza e manutenção do equipamento deve possuir formação adequada estar familiarizado com este tipo de tarefas.

4.1 Limpeza

Nos cuidados diários recomenda-se o toalhete de limpeza Sundström SR 5226.

Usar, em caso de sujidade maior, uma escova macia ou uma esponja humedecida em solução de água com detergente para a louça, ou agente de limpeza semelhante. Lave e deixe secar.

ATENÇÃO! Não limpe nunca com solventes.

4.2 Armazenagem

Depois de limpo o equipamento deve guardar-se seco e limpo à temperatura ambiente. A viseira deve guardar-se com o visor totalmente levantado ou totalmente descido. Evitar luz solar directa.

4.3 Esquema de manutenção

O esquema abaixo apresenta o requisito mínimo recomendado de manutenção que garantem ao utilizador que o equipamento estará sempre em condições de funcionamento.

	Antes de utilizar	Depois de utilizar	Anual-mente
Inspeção ocular	●	●	●
Inspeção de funções	●		●
Limpeza		●	●
Substituição da junta anelar da mangueira			●
Substituição da junta plana da mangueira (SR 540 EX)			●
Substituição da membrana de exalação			●

4.4 Peças sobresselentes

Use apenas peças originais Sundström. Não modifique o equipamento.

A utilização de peças piratas ou a introdução de modificações pode reduzir o efeito das funções de protecção e pôr em causa a aprovação do produto.

4.4.1 Substituição da membrana de exalação

A membrana de exalação está montada num pino por dentro da tampa da válvula. A tampa deve ser substituída ao mesmo tempo que a membrana. Proceda do seguinte modo:

- Liberte a tampa da válvula da sede da válvula. SR 520/530 fig. 17. SR 540 EX fig. 18.
- Faça sair a membrana.
- Comprima a nova membrana de modo a fixá-la no pino. Tenha o cuidado de verificar se a membrana assenta bem em toda a extensão da sede da válvula.
- Comprima a tampa da válvula de modo a fixá-la. Um estalido indica que se encontra no devido lugar.

4.4.2 Substituição da placa do visor

As placas do visor de SR 520 e SR 530 não podem ser substituídas.

SR 540 EX

A placa do visor tem dois pontos de fixação, um dos quais de tipo excêntrico, que aperta a placa do visor. A placa do visor pode ser substituída sem ferramentas. Proceda do seguinte modo:

- Solte a cobertura empurrando-a para frente com o polegar. Fig. 19.
- Liberte a placa do visor levantando a alavanca do excêntrico cerca de 180 graus. Fig. 20.

- Retire a placa do visor.
- Retire a película de protecção da nova placa de visor.
- Prensar a placa do visor, primeiro no ponto fixo e depois na fixação excêntrica.
- Aperte a placa do visor baixando a alavanca o máximo possível. Fig. 21.
- Verificar cuidadosamente se a placa do visor assenta completamente em todo o comprimento da junta vedante da abertura do visor.
- Montar novamente a cobertura empurrando-a para o devido lugar com os dedos. Ouve-se um clique quando está no devido lugar. Fig. 22.

4.4.3 Substituição de vedação do pescoço de SR 540 EX

A armação de plástico da vedação do pescoço possui uma ranhura, fig. 23, com um rebordo ao longo do visor, fig. 24. A armação está presa com dois pinos – um em cada extremidade – que se inserem nos furos do visor. A tela da vedação do pescoço possui presilhas nas extremidades que prendem na armação da cabeça. Proceda do seguinte modo:

- Solte as presilhas da armação da cabeça. Fig. 25.
- Solte a vedação do pescoço puxando a sua armação de modo a libertar os pinos dos orifícios do visor. Fig. 26
- Retire a vedação do pescoço.
- Enfie a nova vedação do pescoço no rebordo do visor fazendo coincidir as marcas de centro. Fig. 27
- Comprimir a armação da vedação do pescoço de modo a encaixar os pinos nos orifícios do visor. O clique indica que entraram devidamente. Fig. 28
- Prender as presilhas da armação da cabeça no lugar em que existe uma ranhura na tira de transpiração. Fig. 25

4.4.4 Substituição da tira de transpiração

SR 520 e SR 530

A tira de transpiração prende-se na tira da testa com uma fita adesiva de ambos os lados. Proceda do seguinte modo:

- Solte a tira de transpiração de modo a trazer a fita adesiva.
- Puxe para fora a tira de transpiração.
- Retire a o papel de protecção e monte a nova tira de transpiração.

SR 540 EX

A tira de transpiração prende-se na tira da testa com uma fita velcro. Proceda do seguinte modo:

- Solte as presilhas da vedação do pescoço da armação da cabeça. Fig. 25
- Puxe para fora a tira de transpiração.
- Monte a fita velcro com a parte áspera virada para a tira da testa e a ranhura para cima.
- Fixe as presilhas na armação da cabeça no lugar em que existe uma ranhura na tira de transpiração. Fig. 25

5. Lista de componentes

Denominação	N.º de referência
Mangueira de respiração, SR 540 EX	R06-0501
Junta anelar da mangueira, fig. 3b	R06-0202
Junta de mangueira, fig. 3a	R06-0506
Kit de válvulas, SR 520/SR 530	R06-0201
Kit de válvulas, SR 540 EX	R06-2004
Tira de testa, SR 520/SR 530	R06-0203
Tira de testa, SR 540 EX	R06-0504
Vedação de pescoço, fig. 23	T06-0504
Kit de placas de visor PC, SR 540 EX	R06-0502
Kit de placas de visor PETG, SR 540 EX	T06-0502
Kit de películas de protecção, SR 520/SR530 *	T06-0201
Toalhetes de limpeza. 50/caixa pequena	H09-0401

* Não podem usar-se em atmosferas potencialmente explosivas.

6. Aprovações

- Os capuzes SR 520 e SR 530 e viseira SR 540 EX em combinação com os ventiladores SR 500/SR 500 EX ou SR 700 estão aprovados de acordo com a norma EN 12941:1998, classe TH3.
- Os capuzes SR 520 e SR 530 em combinação com o ventilador SR 500 EX estão aprovados de acordo com a Directiva ATEX 94/9/CE.

Código ATEX:

- II 2 G Ex ib IIB T3 Gb
- II 2 D Ex ib IIIC T195 °C Db

- A viseira SR 540 EX em combinação com o ventilador SR 500 EX está aprovada de acordo com a Directiva ATEX 94/9/CE.

Código ATEX:

- II 2 G Ex ib IIA T3 Gb
- II 2 D Ex ib IIIC T195 °C Db

- Os capuzes SR 520 e SR 530 e viseira SR 540 EX em combinação com o SR 507 e as mangueiras de ar SR 358 ou SR 359 estão aprovados de acordo com a norma EN 14594:2005, classe 3B.
- Os capuzes SR 520 e SR 530 e viseira SR 540 EX em combinação com o SR 507 e a mangueira de ar SR 360 estão aprovados de acordo com a norma EN 14594:2005, classe 3A.

Explicação das marcas ATEX:

	Símbolo de proteção contra explosão.
II	Grupo de equipamento (atmosferas explosivas que não sejam minas com grisu).
2 G	Categoria de equipamento (2 = Nível de proteção elevado para a Zona 1, G=Gás).
2 D	Categoria de equipamento (2 = Nível de proteção elevado para a Zona 21, D=Poeiras).
Ex	Proteção contra explosão.
ib	Tipo de proteção (segurança intrínseca).
IIA	Grupo de gases (Propano).
IIB	Grupo de gases (Etileno).
IIIC	Grupo de poeiras (zona com poeiras condutoras).
T3	Classe de temperatura, gás (temperatura máxima de superfície +200°C).
T195°C	Classe de temperatura, poeiras (temperatura máxima de superfície +195°C).
Gb	Nível de Proteção do Equipamento, gás (proteção elevada).
Db	Nível de Proteção do Equipamento, poeiras (proteção elevada).

Certificado de aprovação de tipo, em conformidade com a directiva PPE 89/686/CEE, emitido pelo Organismo Notificado N.º 0194. Ver endereço na contracapa.

Certificado de aprovação de tipo, em conformidade com a directiva ATEX 94/9/CE, emitido pelo Organismo Notificado N.º 0470. NEMKO AS, Gaustadalléen 30, N-0314 Oslo, Noruega.

Kukly SR 520, SR 530 a tvárový štít SR 540 EX

SK

1. Všeobecné informácie

- Kukla SR 520/SR 530 sa môže používať s jednotkou ventilátora SR 500/SR 700.
- Kukla SR 520/SR 530 a štít SR 540 EX sa môžu používať s nadstavcom na stlačený vzduch SR 507.
- Kukla SR 520/SR 530 a štít SR 540 EX sa môžu používať s jednotkou ventilátora SR 500 EX v potenciálne výbušnom prostredí.

Pred použitím je nutné dôkladne si preštudovať tento návod na použitie a návody na použitie pre jednotky ventilátora, filtre a nadstavec na stlačený vzduch. Dýchacia hadica musí byť pripojená k jednotke ventilátora s nainštalovanými filtrami. Tlak generovaný vo vrchnej ochrane hlavy, ktorý je vyšší ako atmosférický tlak, bráni časticiam a znečisťujúcim látkam preniknúť do zóny dýchania. V prípade pochybností o výbere a starostlivosti o zariadenie sa poraďte so svojím vedúcim alebo sa obráťte na predajné miesto. Radi vás privítame aj v našom oddelení technických služieb spoločnosti Sundström Safety AB. Používanie respirátora musí byť súčasťou programu na ochranu dýchacích ciest. Ďalšie informácie nájdete v norme EN 529:2005 alebo AS/NZS 1715:2009. Usmernenia v týchto normách zdôrazňujú dôležité aspekty programu zariadení na ochranu dýchacích ciest, ale nenahrádzajú štátne a miestne predpisy.

1.1 Aplikácie

Tieto zariadenia sa môžu použiť ako alternatíva k filtračným respirátorm v rôznych situáciách, pri ktorých sa odporúča ich použitie. Platí to predovšetkým pri ťažkej fyzickej alebo dlhodobej práci, prípadne pri práci v teplom prostredí. Pri výbere vrchnej ochrany hlavy sa musia brať do úvahy niektoré z nasledujúcich faktorov:

- Typy znečisťujúcich látok
- Koncentrácie
- Intenzita práce
- Požiadavky na ochranu okrem zariadenia na ochranu dýchacích ciest.

Analýzu rizík by mala vykonávať osoba, ktorá je riadne vyškolená a skúsená v danej oblasti.

1.2 Varovania/obmedzenia

Varovania

Zariadenie sa nesmie používať

- ak sa v okolitom ovzduší nenachádza normálna hladina kyslíka,
- ak sú znečisťujúce látky neznáme,
- v prostredí, ktoré bezprostredne ohrozuje život a zdravie človeka (IDLH),
- s kyslíkom alebo vzduchom obohateným kyslíkom,
- ak začnete mať ťažkosti s dýchaním,
- ak začnete zápach alebo chuť znečisťujúcich látok,
- ak budete pociťovať závrat, nevoľnosť alebo budete mať iné nepríjemné pocity.

Obmedzenia

- Vrchná ochrana hlavy sa nesmie používať spolu s ochrannými fóliami alebo pokrývkami hlavy v potenciálne výbušnom prostredí.
- Ak tvárové tesnenie nie je v tesnom kontakte s tvárou, nedosiahne sa tlak potrebný na zachovanie správneho faktora ochrany.
- Ak je používateľ vystavený veľmi vysokej intenzite práce, môže v zariadení dochádzať k čiastočnému podtlaku počas fázy nádychu, čo môže predstavovať riziko vniknutia znečisťujúcich látok do vrchnej ochrany hlavy.
- Faktor ochrany sa môže znížiť, ak sa zariadenie používa v prostredí, kde sa môže vyskytovať vietor s vysokou rýchlosťou.
- Musí byť zaistené utesnenie medzi vrchnou ochranou hlavy a tvárou. Utesnenie môže byť sťažené, ak používateľ nosí bradu alebo bokombrady.
- Uvedomte si, že dýchacia hadica môže vytvoriť slučku a zachytiť sa o predmety v okolí.
- Nikdy nezdvíhajte ani nenoste zariadenie za dýchaciu hadicu.

2. Použitie

2.1 Rozbalenie

Podľa zoznamu balenia skontrolujte, či je zariadenie kompletné, a či počas prepravy nebolo poškodené.

2.2 Zoznam balenia

SR 520/SR 530

- Kukla s dýchacou hadicou
- Návod na použitie
- Čistiaca utierka

SR 540 EX

- Tvárový štít
- Dýchacia hadica
- Návod na použitie
- Čistiaca utierka

2.3 Montáž

Pozrite si aj návod na použitie pre jednotku ventilátora SR 500/ SR 500 EX/SR 700 alebo nadstavec na stlačený vzduch SR 507 podľa toho, čo sa používa.

SR 540 EX

Dýchacia hadica

Jeden koniec hadice je vybavený plochým tesnením (obr. 3a) a druhý tesniacim krúžkom (obr. 3b). Pripojte koniec s tesnením k tvárovému štítu.

2.4 Nasadenie kukly

Pozrite si aj návod na použitie pre jednotku ventilátora SR 500/ SR 500 EX/SR 700 alebo nadstavec na stlačený vzduch SR 507 podľa toho, čo sa používa.

SR 520

- Nastavte hlavový postroj nastavením dĺžky popruhu so suchým zipsom. Je to dôležité na zaistenie správneho nasadenia. Obr. 4.
- Jednou rukou uchopte montážny prvok hadice a druhou rukou držte popruh v spodnej časti kukly. Obr. 5.
- Vložte bradu do kukly. Obr. 6.
- Jednou rukou stále držte popruh a pretiahnite si kuklu cez hlavu použitím ruky držiacej montážny prvok hadice.
- Nastavte kuklu tak, aby tesne obopínala tvár a pritom sedela pevne a zároveň pohodlne. Obr. 7.
- Na zaistenie dokonalého nasadenia môže byť potrebné dať kuklu dolu a nastaviť hlavový postroj.

- Uistite sa, že dýchacia hadica vedie pozdĺž chrbta a nie je prekrútená. Obr. 8.

SR 530

- Nastavte hlavový postroj nastavením dĺžky popruhu so suchým zipsom. Obr. 4.
- Podržte kuklu dolu hlavou. Jednou rukou uchopte obe strany otvoru kukly. Obr. 9.
- Jedným pohybom vložte bradu a potom zvyšok hlavy do kukly. Obr. 10.
- S rovnakým uchopením potiahnite kuklu nadol tak, aby hlavový postroj sedel na hlavu pevne a pohodlne.
- Nastavte výšku krku na kukle pomocou elastického krčného popruhu. Obr. 11.
- Uistite sa, že dýchacia hadica vedie pozdĺž chrbta a nie je prekrútená. Obr. 8.

SR 540 EX

- Zdvihnite priezor a nasadte si tvárový štít. Obr. 13.
- V prípade potreby nastavte výšku hlavového postroja predĺžením alebo skrátením popruhu pre hornú časť hlavy. Obr. 14a.
- V prípade potreby nastavte obvod hlavového postroja pomocou gombíka v zadnej časti hlavového postroja. Obr. 14b.
- Spustíte priezor potiahnutím tvárového tesnenia nadol pod bradu. Počuteľné zacvaknutie signalizuje, že priezor bol spustený úplne nadol. Obr. 15.
- Vložte prst medzi bradu a tvárové tesnenie a prejdite prstom po celom obvode kontaktnej plochy tvárového tesnenia s cieľom skontrolovať, že je dosiahnuté riadne utesnenie medzi tesniacou plochou a tvárou. Obr. 16.
- Skontrolujte, že dýchacia hadica vedie pozdĺž chrbta a nie je prekrútená. Obr. 8.

2.5 Snímanie kukly

Pozrite si návod na použitie pre jednotku ventilátora SR 500/ SR 500 EX/SR 700 alebo nadstavec na stlačený vzduch SR 507 podľa toho, čo sa používa.

3. Technické parametre

Klasifikácia podľa normy ATEX 94/9/ES a schémy IECEx

Pozri odsek 6, Schválenia.

Skladovateľnosť

Zariadenie má skladovateľnosť 5 rokov od dátumu výroby.

Teplotný rozsah

- Skladovacia teplota: od -20 °C do +40 °C pri relatívnej vlhkosti menej ako 90 %.
- Prevádzková teplota: od -10 °C do +55 °C pri relatívnej vlhkosti menej ako 90 %.

Prevádzková teplota pri použití s ventilátorom SR 500 EX je -10 °C až +40 °C.

Priezor CE/EN

- Priezor z PC pre SR 540 EX bol testovaný pre triedu B, častice letiace vysokou rýchlosťou, v súlade s normou EN 166:2001.
- Priezor z PETG pre SR 540 EX bol testovaný pre triedu F, častice letiace vysokou rýchlosťou, v súlade s normou EN 166:2001.

Priezor AS/NZS

- Priezor z PC pre SR 540 EX bol testovaný podľa normy AS/NZS 1337:1992, vysoká odolnosť voči nárazom V
- Priezor z PETG pre SR 540 EX bol testovaný podľa normy AS/NZS 1337:1992, stredná odolnosť voči nárazom I.

Materiály

Plastové diely sú označené kódom materiálu a symbolom recyklácie.

Hmotnosti

Model	Približná hmotnosť
Kukla SR 520	360 g
Kukla SR 530	480 g
Tvárový štít SR 540 EX	680 g

4. Údržba

Osoba zodpovedná za čistenie a údržbu zariadenia musí byť riadne vyškolená a oboznámená s týmto typom práce.

4.1 Čistenie

Na každodennú starostlivosť odporúčame používať čistiace utierky Sundström SR 5226.

Ak je zariadenie silno znečistené, použite mäkkú kefku alebo hubku namočenú do roztoku vody a prostriedku na umývanie riadu alebo podobného čistiaceho prostriedku. Opláchnite zariadenie a nechajte ho vyschnúť.

Upozornenie: Na čistenie nikdy nepoužívajte rozpúšťadlá.

4.2 Skladovanie

Po vyčistení uskladnite zariadenie na suchom a čistom mieste pri izbovej teplote. Tvárový štít skladujte spolu s priezorom v úplne zdvihnutej alebo úplne spustenej polohe. Zabráňte vystaveniu priamemu slnečnému žiareniu.

4.3 Plán údržby

V pláne nižšie sú uvedené odporúčané minimálne požiadavky na bežnú údržbu tak, aby bol vždy zabezpečený funkčný stav zariadenia.

	Pred použitím	Po použití	Ročne
Vizuálna kontrola	●	●	●
Kontrola výkonnosti	●		●
Čistenie		●	●
Vymeňte tesniaci krúžok na dýchaciu hadicu			●
Vymeňte tesnenie na dýchaciu hadicu (SR 540 EX)			●
Vymeňte výdychovú membránu			●

4.4 Náhradné diely

Vždy používajte originálne náhradné diely od spoločnosti Sundström. Zariadenie neupravujte. Používanie iných ako originálnych dielov alebo úpravy zariadenia môžu znížiť ochrannú funkciu a môžu predstavovať riziko zrušenia schválení udelených tomuto produktu.

4.4.1 Výmena výdychovej membrány

Výdychová membrána je namontovaná na kolíku vo vnútri krytu ventilu. Pri výmene membrány sa musí zároveň vymeniť aj kryt. Postupujte nasledujúcim spôsobom:

- Odpojte kryt ventilu od sedla ventilu. SR 520/SR 530, obr. 17. SR 540 EX, obr. 18.
- Vytiahnite membránu.
- Zatláčajte novú membránu na kolík. Dôkladne skontrolujte, či sa membrána dotýka sedla ventilu po celom obvode.
- Zatláčajte kryt ventilu na svoje miesto. Počutelné zacvaknutie signalizuje, že zaskočil na svoje miesto.

4.4.2 Výmena priezoru

Priezory kukly SR 520 a SR 530 sa nedajú vymeniť.

SR 540 EX

Priezor má dva upevňovacie body, pričom jeden z nich je stredového typu a slúži na napnutie priezoru. Priezor sa dá vymeniť bez použitia nástrojov. Postupujte nasledujúcim spôsobom:

- Odstráňte zatváracie panely potlačením palcom smerom dopredu. Obr. 19.
- Uvoľníte priezor posunutím páčky stredovej poistky nahor o približne 180 stupňov. Obr. 20.
- Odstráňte priezor.
- Odstráňte ochrannú fóliu z nového priezoru.
- Upevnite nový priezor najprv k pevnému montážnemu prvku a potom k stredovému montážnemu prvku.
- Napnite priezor posunutím páčky smerom nadol až na doraz. Obr. 21.
- Skontrolujte, či je priezor v tesnom kontakte s tesnením v otvore na priezor po celom obvode.
- Zaisťte zatváracie panely ich zatláčením prstami na svoje miesta. Počutelné zacvaknutie signalizuje, že zaskočili na svoje miesto. Obr. 22.

4.4.3 Výmena tvárového tesnenia na štíte SR 540 EX

Plastový rám tvárového tesnenia je vybavený drážkou (obr. 23), do ktorej sa upevňuje rám priezoru (obr. 24). Rám sa zaisťuje na svojom mieste pomocou dvoch kolíkov – jeden na každom konci – ktoré sa zasúvajú do otvorov v priezore. Tkaninové konce tvárového tesnenia sú vybavené háčikmi, ktoré sa upevňujú k hlavovému postroju. Postupujte nasledujúcim spôsobom:

- Uvoľníte háčiky z hlavového postroja. Obr. 25.
- Uvoľníte tvárové tesnenie potiahnutím za rám tak, aby sa kolíky uvoľnili z otvorov v priezore. Obr. 26.
- Odstráňte tvárové tesnenie.
- Nasuňte nové tvárové tesnenie na prírubu priezoru so zarovnanými stredovými značkami. Obr. 27.
- Zatláčajte tvárové tesnenie nadol tak, aby kolíky zapadli do otvorov v priezore. Počutelné zacvaknutie signalizuje, že zaskočili na svoje miesto. Obr. 28.
- Upevnite háčiky k hlavovému postroju na mieste, kde sa uvoľňuje pás na zachytávanie potu. Obr. 25.

4.4.4 Výmena pásu na zachytávanie potu

SR 520 a SR 530

Pás na zachytávanie potu je upevnený k čelovému popruhu pomocou obojstrannej lepiacej pásky. Postupujte nasledujúcim spôsobom:

- Nadvihnite jeden koniec pásu na zachytávanie potu tak, aby sa odstránil spolu s páskou.
- Potiahnutím odstráňte pás na zachytávanie potu.
- Odstráňte ochranný papier a upevnite nový pás na zachytávanie potu.

SR 540 EX

Pás na zachytávanie potu je upevnený k čelovému popruhu pomocou suchého zipsu. Postupujte nasledujúcim spôsobom:

- Uvoľníte háčiky tvárového tesnenia z hlavového postroja. Obr. 25.
- Potiahnutím odstráňte pás na zachytávanie potu.
- Prichyťte pásk so suchým zipsom upínacou stranou smerom k čelovému popruhu a uvoľňovacou stranou smerom nahor.
- Upevnite háčiky k hlavovému postroju na mieste, kde sa uvoľňuje pás na zachytávanie potu. Obr. 25.

5. Zoznam dielov

Diel	Objednávacie č.
Dýchacia hadica pre kuklu SR 540 EX	R06-0501
Tesniaci kružok na dýchaciu hadicu. Obr. 3b.	R06-0202
Ploché tesnenie na hadicu pre kuklu SR 540 EX. Obr. 3a	R06-0506
Súprava ventilov pre kuklu SR 520/SR 530	R06-0201
Súprava ventilov pre kuklu SR 540 EX	R06-2004
Pás na zachytávanie potu pre kuklu SR 520/SR 530	R06-0203
Pás na zachytávanie potu pre kuklu SR 540 EX	R06-0504
Tvárové tesnenie, obr. 23	T06-0504
Súprava priezoru, PC, pre kuklu SR 540 EX	R06-0502
Súprava priezoru, PETG, pre kuklu SR 540 EX	T06-0502
Súprava ochranných fólií pre kuklu SR 520/SR 530 *	T06-0201
Čistiace utierky SR 5226, 50 ks v škatuli	H09-0401

* Nesmie sa používať v potenciálne výbušnom prostredí

6. Schválenia

CE/EN

- Kukly SR 520 a SR 530, tvárový štít SR 540 EX a tvárový štít SR 540 EX v kombinácii s jednotkou ventilátora SR 500/SR 500 EX alebo SR 700 sú schválené pod a normy EN 12941:1998, trieda TH3.
- Kukly SR 520/SR 530 a tvárový štít SR 540 EX v kombinácii s jednotkou ventilátora SR 500 EX sú schválené pod a smernice ATEX 94/9/ES a schémy IECEx.

Kódy ATEX:

- II 2 G Ex ib IIB T3 Gb
- II 2 D Ex ib IIIC T195°C Db

- Tvárový štít SR 540 EX v kombinácii s jednotkou ventilátora SR 500 EX je schválený pod a smernice ATEX 94/9/ES a schémy IECEx.

Kódy ATEX:

- II 2 G Ex ib IIA T3 Gb
- II 2 D Ex ib IIIC T195°C Db
- Kukly SR 520/SR 530 a tvárový štít SR 540 EX v kombinácii s nastavcom SR 507 a vzduchovou hadicou SR 358 alebo SR 359 sú schválené pod a normy EN 14594:2005, trieda 3B.
- Kukly SR 520/SR 530 a tvárový štít SR 540 EX v kombinácii s nastavcom SR 507 a vzduchovou hadicou SR 360 sú schválené pod a normy EN 14594:2005, trieda 3A.

Kľúč k označeniam ATEX:

- Značka ochrany pred výbuchom.
- II Skupina zariadenia (výbušné prostredie iné ako bane s banskými plynmi).
- 2 G Kategória zariadenia (2 = vysoká úroveň ochrany pre zónu 1, G = plyn).
- 2 D Kategória zariadenia (2 = vysoká úroveň ochrany pre zónu 21, D = prach).
- Ex Ochrana pred výbuchom.
- ib Typ ochrany (iskrová bezpečnosť).
- IIA Skupina plynu (propán).
- IIB Skupina plynu (etylén).
- IIIC Skupina prašného materiálu (zóna s vodivým prachom).
- T3 Trieda teploty, plyn (maximálna povrchová teplota +200 °C).
- T195°C Trieda teploty, prach (maximálna povrchová teplota +195 °C).
- Gb Úroveň ochrany zariadenia, plyn (vysoká ochrana).
- Db Úroveň ochrany zariadenia, prach (vysoká ochrana).

Typové schválenie podľa smernice o osobných ochranných prostriedkoch 89/686/EHS vydal oboznámený orgán č. 0194. Adresu nájdete na zadnej strane.

Typové schválenie podľa smernice ATEX 94/9/ES a schémy IECEx vydal oboznámený orgán č. 0470. NEMKO AS, Gaustadalléen 30, N-0314 Oslo, Nórsko.

Kapa SR 520, kapa SR 530 in obrazni ščit SR 540 EX

SL

1. Splošne informacije

- Kapo SR 520/SR 530 se lahko uporablja z ventilatorsko enoto SR 500/SR 700.
- Kapo SR 520/SR 530 in ščit SR 540 EX se lahko uporablja s priključkom za stisnjen zrak SR 507.
- Kapo SR 520/SR 530 in ščit SR 540 EX se lahko uporablja z ventilatorsko enoto SR 500 EX v potencialno eksplozivnih okoljih.

Pred uporabo temeljito preberite ta navodila, kakor tudi navodila za uporabo ventilatorskih enot, filtrov in priključkov za stisnjen zrak.

Dihalna cev mora biti priključena na ventilatorsko enoto opremljeno s filtri. Nadtlak, ki se ustvarja v pokrivalu za glavo, preprečuje delcem in drugim nečistočam iz okolice dostop v dihalno območje. Če imate vprašanja v zvezi z izbiro opreme in njenim vzdrževanjem, se obrnite na svojega delovodjo ali pa na prodajno mesto. Lahko se tudi obrnete na oddelk za tehnično podporo Sundström Safety AB. Dihalna zaščita mora vedno biti del programa za dihalno zaščito. Za informacije in napotke glejte EN 529:2005. Ta standard vsebuje podatke o pomembnih vidikih programov za dihalno zaščito, pri čemer pa ne nadomešča državnih ali lokalnih predpisov.

1.1 Načini uporabe

Oprema se lahko uporablja kot alternativa filtrirnim respiratorjem v vseh primerih, kjer je njihova uporaba priporočena. To se še posebej nanaša na težavne in dolgotrajne delovne postopke in delo v pogojih povišane temperature. Ob izbiri pokrivala za glavo je potrebno upoštevati nekaj dejavnikov:

- Vrste nečistoč
- Koncentracije
- Intenzivnosti dela
- Dodatnih zaščitnih zahtev ob dihalni zaščitni napravi

Analizo tveganja naj izvede oseba, ki je primerno usposobljena in izkušena na dejanskem področju dela.

1.2 Opozorila/omejitve

Opozorila

Opreme ne smete uporabljati v naslednjih primerih:

- če v okoljskem zraku ni običajne vsebnosti kisika,
- če je sestava nečistoč v zraku nepoznana
- v okoljih, ki so neposredna nevarnost za življenje in zdravje (IDLH),
- s kisikom ali s kisikom obogatenim zrakom
- če opazite, da težko dihate
- če vohate ali okusite škodljive snovi
- če občutite vrtoglavico, slabost ali drugo nelagodje.

Omejitve

- Pokrivala za glavo se ne smejo uporabljati skupaj z zaščitnimi folijami ali pokrivali v eksplozivnih okoljih.
- Če se obrazno tesnilo popolnoma ne prilega obrazu, se ne bo ustvarjal primeren nadtlak in ne bo zagotavljal primerne zaščite.
- Če je vaš delovni ritem visok, se lahko med vdihovanjem v pokrivalu za glavo pojavi rahel podtlak, kar povzroči tveganje puščanja
- Če se oprema uporablja v vetrovnih pogojih se lahko stopnja zaščite zniža
- Zagotovljena mora biti tesnost pokrivala za glavo in obraza. To je lahko težavno, če uporabnik nosi brado ali zalizce.

- Upoštevajte, da se dihalna cev lahko zavozla in zatakne za razne predmete v okolici.
- Dihalne cevi nikoli ne uporabljajte za dvigovanje ali prenašanje opreme.

2. Uporaba

2.1 Razpakiranje

Preverite, če je oprema kompletna v skladu z dobavnico in da med transportom ni prišlo do poškodb.

2.2 Dobavnica

SR 520/SR 530

- Kapa z dihalno cevjo
- Čistilna krpa
- Navodila za uporabo

SR 540 EX

- Obrazni ščit
- Dihalna cev
- Čistilna krpa
- Navodila za uporabo

2.3 Sestava

Glej tudi navodila za uporabo ventilatorske enote SR 500/SR 500 EX/SR 700 ali priključka za stisnjen zrak SR 507, glede na to, kar je uporabljeno.

SR 540 EX

Dihalna cev

Dihalna cev je dobavljena ločeno. Na enem koncu cevi se nahaja ploščato tesnilo (Sl. 3 a), na drugem koncu pa O-prstan (Sl. 3 b). Povežite konec s tesnilom na obrazni ščit.

2.4 Nameščanje kape

Glej tudi navodila za uporabo ventilatorske enote SR 500/SR 500 EX/SR 700 ali priključka za stisnjen zrak SR 507, glede na to, kar je uporabljeno.

SR 520

- Naglavni jermen se nastavi z nastavitvijo dolžine Velcro traku. Ta korak je važen za to, da se oprema tesno prilega. Sl. 4.
- Primite pritrilni del cevi z eno roko in držite trak na spodnjem delu kape z drugo. Sl. 5.
- Vstavite brado v kapo. Sl. 6.
- Še naprej držite trak in navlecite kapo čez glavo, pri tem pa z roko držite pritrilni del cevi.
- Kapo naravnajte tako, da tesni celoten obrazni del in da se tesno ter udobno prilega. Sl. 7.
- Da bi zagotovili kar najboljši oprijem je morda potrebno odstraniti kapo in nastaviti globino naglavnih jermenov.
- Prepričajte se, da dihalna cev poteka nemoteno ob hrbtu in da ni zvita. Sl. 8.

SR 530

- Naglavni jermen se nastavi z nastavitvijo dolžine Velcro traku. Sl. 4.
- Kapo držite obrnjeno navzdol. Z rokami primite obe strani odprtine na kapi. Slika 9.
- V enem gibu najprej v kapo vstavite brado, zatem pa še preostanek glave. Sl. 10.
- V istem gibu potegnite kapo navzdol tako, da se naglavni jermen trdno in udobno prilega okoli glave.

- Naravnajte velikost vratu s pomočjo elastičnega vratnega traku. Sl. 11.
- Prepričajte se, da dihalna cev poteka nemoteno ob hrbtu in da ni zvita. Sl. 8.

SR 540 EX

- Dvignite vizir in si namestite obrazni ščit. Sl. 13.
- Po potrebi nastavite naglavne jermene po višini s podaljšanjem ali krajšanjem jermena na vrhu prostora za glavo. Sl. 14a
- Po potrebi nastavite obseg naglavnega jermena s pomočjo gumba na zadnjem delu naglavnega jermena. Sl. 14b.
- Spustite vizir s potegom obraznega tesnila pod brado. Klik označuje, da se je vizir popolnoma spustil. Sl. 15.
- Vstavite prst med brado in obrazno tesnilo in ga pomaknite čez celotno stično površino obraznega tesnila, ter tako preverite, če se pravilno prilaga na obraz. Sl. 16.
- Prepričajte se, da dihalna cev poteka nemoteno ob hrbtu in da ni zvita. Sl. 8.

2.5 Snemanje kape

Glej navodila za uporabo ventilatorske enote SR 500/SR 500 EX/SR 700 ali priključka za stisnjen zrak SR 507, glede na to, kar je uporabljeno.

3. Tehnični podatki

Klasifikacija po ATEX direktivi 94/9/ES

Glej odstavek 6, Odobritve.

Rok uporabe

Življenjska doba opreme je 5 let od datuma proizvodnje.

Temperaturni razpon

- Temperatura shranjevanja: od -20 do +40 °C pri relativni vlažnosti pod 90 %.
- Servisna temperatura: od -10 do 55 °C pri relativni vlažnosti pod 90 %.

Servisna temperatura je -10 do +40 °C, če se uporablja skupaj z ventilatorsko enoto SR 500 EX.

Vizirji

PC vizir za SR 540 EX je bil preizkušen v skladu z zahtevami razreda B, hitro gibljivih delcev in v skladu z EN 166:2001.

PET-G vizir za SR 540 EX je bil preizkušen v skladu z zahtevami razreda F, hitro gibljivih delcev in v skladu z EN 166:2001.

Materiali

Vsi plastični deli so označeni s kodami materialov ter simboli za reciklazo.

Mase

Model	Približna masa
Kapa SR 520	360 g
Kapa SR 530	480 g
Obrazni ščit SR 540 EX	680 g

4. Vzdrževanje

Osebe, ki je odgovorno za čiščenje in vzdrževanje opreme, mora biti usposobljeno in v celoti seznanjeno s to vrsto dela.

4.1 Čiščenje

Za vsakodnevno nego priporočamo Sundström čistilne krpe SR 5226. Če je oprema zelo zamazana, uporabite mehko krtačo ali gobo, navlaženo z raztopino sredstva za pranje posode v vodi ali podobnim čistilom. Opremo sperite in pustite, da se posuši. **Opozorilo: za čiščenje nikoli ne uporabljajte topil.**

4.2 Shranjevanje

Po čiščenju je potrebno opremo shraniti na suhem in hladnem mestu pri sobni temperaturi. Obrazni ščit hranite tako, da je vizir popolnoma dvignjen oziroma popolnoma spuščen. Izogibajte se izpostavljanju neposredni sončni svetlobi. Merilec pretoka obrnite navzven in ga uporabite kot vrečko za shranjevanje v predelu glave.

4.3 Urnik vzdrževanja

Spodnji urnik prikazuje priporočene minimalne zahteve glede rutinskega vzdrževanja, tako da boste prepričani, da je oprema vedno v ustreznem stanju.

	Pred uporabo	po uporabi	letno
Vizualni pregled	●	●	●
Preizkus zmogljivosti	●		●
Čiščenje		●	●
Zamenjava tesnila za dihalno cev.			●
Zamenjava tesnilnega obroča za cev.			●
Menjava membrane za izdihavanje			●

4.4 Nadomestni deli

Vedno uporabljajte samo originalne dele Sundström, odobrene v skladu z ATEX direktivo. Ne spreminjajte opreme. Uporaba neoriginalnih nadomestnih delov ali kakršnekol spremembe lahko zmanjšajo zaščitno funkcijo in bodo ogrozile odobritve, ki so bile izdane za ta izdelek.

4.4.1 Menjava membrane za izdihavanje

Membrana za izdihavanje je nameščena na klinu na notranji strani pokrova ventilov. Pokrov je potrebno zamenjati ob zamenjavi membrane. Nadaljujte, kot sledi:

- Odstranite pokrov ventila z ležišča ventila. SR 520/SR 530, Fig. 17. SR 540 EX, sl. 18.
- Odstranite membrano.
- Pritisnite novo membrano na klin. Previdno preverite, če se membrana stika z ležiščem ventila po celotnem obodu.
- Pritisnite pokrov ventila na njihovo mesto. Klik označuje, da je na svojem mestu.

4.4.2 Menjava vizirja

Vizirjev SR 520 in SR 530 se ne da zamenjati.

SR 540 EX

Glej pod ods. 2.3, Odobritve.

4.4.3 Menjava obraznega tesnila na SR 540 EX

Plastični okvir obraznega tesnila je opremljen z zarezo (S. 23), v katero se prilaga okvir vizirja (Sl. 24). Okvir je zablokiran v pravilnem položaju s pomočjo dveh zatičev – po enim na vsaki strani – ki se prilagata odprtina v vizirju. Na koncu tesnilne tkanine so kavljivi, pritrjeni na naglavni jermen. Nadaljujte, kot sledi:

- Odstranite kavljive z naglavnega jermena. Sl. 25.
- Popustite obrazno tesnilo tako, da izvlečete okvir z odstranitvijo zatičev iz odprtin na vizirju. Sl. 26.
- Odstranite obrazno tesnilo.
- Privijte novo obrazno tesnilo čez prirobnico vizirja tako, da bodo sredinske oznake poravnane. Sl. 27.

- Pritisnite obrazno tesnilo navzdol tako, da zatiči vskočijo v odprtine na vizirju. Klik označuje, da so na svojem mestu. Sl. 28.
- Kavljje na naglavni jermen pritrdite na mestu, kjer je viden trak proti potenju. Sl. 25.

4.4.4 Menjava traku proti potenju

SR 520 in SR 530

Trak proti potenju je pritrjen na prednji trak z dvostranskim lepilnim trakom. Nadaljujte, kot sledi:

- Odstranite en konec traku proti potenju tako, da bo odstranjen istočasno s trakom.
- Izvlecite trak proti potenju.
- Odstranite zaščitni papir in pritrdite nov trak proti potenju.

SR 540 EX

Trak proti potenju je pritrjen na prednji trak z Velcro trakom. Nadaljujte, kot sledi:

- Odstranite kavljje obraznega tesnila z naglavnega jermena. Sl. 25.
- Izvlecite trak proti potenju.
- Velcro trak pritrdite z grobo stranjo, obrnjeno proti prednjemu traku in podporo obrnjeno navzgor.
- Kavljje na naglavni jermen pritrdite na mestu, kjer je na traku proti potenju nameščena podpora. Sl. 25.

6. Odobritve

- Kape SR 520, SR 530 in obrazni ščit SR 540 EX v kombinaciji z ventilatorskimi enotami SR 500/SR 500 EX ali SR 700 so odobreni v skladu z **EN 12941:1998, razred TH3**.
- Kape SR 520 in SR 530 v kombinaciji z ventilatorsko enoto SR 500 EX so odobrene v skladu z **ATEX Direktivo 94/9/EC**.

ATEX oznaka:

 II 2 G Ex ib IIB T3 Gb

 II 2 D Ex ib IIIC T195 °C Db

- Obrazni ščit SR 540 EX v kombinaciji z ventilatorskimi enotami SR 500 EX je odobren v skladu z ATEX Direktivo 94/9/EC.

ATEX oznaka:

 II 2 G Ex ib IIA T3 Gb

 II 2 D Ex ib IIIC T195 °C Db

- SR 520 in SR 530 in obrazni ščit SR 540 EX v kombinaciji s priključkom za stisnjen zrak SR 507 in cevjo za zrak SR 358 ali SR 359 je odobren v skladu s standardom EN 14594:2005, razred 3 B.
- SR 520 in SR 530 in obrazni ščit SR 540 EX v kombinaciji s priključkom za stisnjen zrak SR 507 in cevjo za zrak SR 360 je odobren v skladu s standardom EN 14594:2005, razred 3 A

5. Seznam delov

Del	Št. naročila
Dihalna cev za SR 540 EX	R06-0501
Tesnilni obroč za dihalno cev Slika 3b	R06-0202
Ploščato tesnilo za dihalno cev. Sl. 3a.	R06-0506
Garnitura ventilov za SR 520/SR 530	R06-0201
Garnitura ventilov za SR 540 EX	R06-2004
Trak proti potenju za SR 520/SR 530	R06-0203
Trak proti potenju za SR 540 EX	R06-0504
Obrazno tesnilo za SR 540 EX	T06-0504
Garnitura vizirja, PC za SR 540 EX	R06-0502
Garnitura vizirja, PETG za SR 540 EX	T06-0502
Zaščitna folija za SR 520/SR 530*	T06-0201
Čistilni robčki SR 5226, 50 v škatli	H09-0401

*ne sme se uporabljati v ozračju, ki je lahko eksplozivno.

Pojasnitev označb ATEX



Oznaka za protieksplzijsko zaščito

II Skupina opreme (eksplozivna ozračja z izjemo rudnikov z vnetljivimi plini).

2 G Kategorija opreme. (2=visoka raven zaščite za cono 1, G=plin).

2 D Kategorija opreme. (2=visoka raven zaščite za cono 21, D=prah).

Ex Zaščiteno pred eksplozijo.

ib Vrsta zaščite (notranja varnost).

IIA Skupina plinov (propan).

IIB Skupina plinov (etilen).

IIIC Skupina prašnih materialov (cona s prevodnim prahom).

T3 Temperaturni razred, plin (najvišja temperatura površin +200 °C).

T 195 °C Temperaturni razred, prah (najvišja temperatura površin +195 °C).

Gb Raven zaščite opreme (visoka raven).

Db Raven zaščite opreme, prah (visoka raven).

Certifikat odobritve tipa v skladu z PPE Direktivo 89/686/EEC je izdal priglašeni organ št. 0194.

Naslov je naveden na zadnji strani ovitka.

Certifikat odobritve tipa v skladu z ATEX Direktivo 94/9/EC je izdal priglašeni organ št.

NEMKO AS, Gaustadalléen 30, N-0314 Oslo, Norveška.

Huva SR 520, huva SR 530 och skärm SR 540 EX

1. Allmän information

- Huva SR 520/SR 530 kan användas tillsammans med fläkt SR 500/SR 700.
- Huva SR 520/SR 530 och skärm SR 540 EX kan användas tillsammans med trycklufttillsats SR 507.
- Huva SR 520/SR 530 och skärm SR 540 EX kan användas tillsammans med fläkt SR 500 EX i potentiellt explosiva miljöer.

Före användning måste denna bruksanvisning och de som gäller för fläkt, filter och trycklufttillsats noga studeras. Andningsslangen ansluts till den filterförsedda fläkten. Övertrycket som bildas i ansiktsdelen förhindrar partiklar och andra föroreningar att tränga in i andningszonen.

Om du känner dig osäker vid val och skötsel av utrustningen rådgör med arbetsledningen eller kontakta inköpsstället. Du är också välkommen att kontakta Sundström Safety AB, Teknisk Support.

Användning av andningsskydd skall vara en del av ett andningsskyddsprogram. För vägledning se EN 529:2005.

Informationen i denna standard ger upplysning om viktiga aspekter i ett andningsskyddsprogram, men den ersätter inte nationella eller lokala föreskrifter.

1.1 Användningsområden

SR 520/SR 530/SR 540 EX kan användas som alternativ till filterskydd i alla situationer där sådana rekommenderas. Detta gäller i synnerhet vid tunga, varma eller långvariga arbeten. Vid val av ansiktsdel ska bland annat följande faktorer beaktas:

- Typer av föroreningar
- Koncentrationer
- Arbetsbelastning
- Skyddsbehov utöver andningsskyddsbehovet

Risikanalyser bör utföras av person med lämplig utbildning och med erfarenhet inom området.

1.2 Varningar/begränsningar

Varningar

Utrustningen får inte användas

- om den omgivande luften inte har en normal syrehalt,
- om föroreningarna är ökända,
- i miljöer som är omedelbart farliga för liv och hälsa (IDLH),
- med syre eller syrerikad luft,
- om det upplevs som svårt att andas,
- om du känner lukt eller smak av föroreningar,
- om du upplever yrsel, illamående eller andra obehag.

Begränsningar

- Utrustningen får inte användas tillsammans med skyddsfolier i explosiva miljöer.
- Om ansiktstättningen inte ligger an mot ansiktet bildas inte det övertryck som krävs för att erhålla rätt skyddsfaktor.
- Om arbetsbelastningen är mycket hög kan det under inandningsfasen uppstå undertryck i ansiktsdelen med risk för inläckage.
- Om utrustningen används i omgivning där höga vindhastigheter förekommer kan skyddsfaktorn reduceras.
- Utrustningens tätning mot ansiktet måste säkerställas. Detta kan vara svårt att uppnå för den som har skägg eller polisonger.
- Var uppmärksam på andningsslangen så att den inte buktar ut och hakar i föremål i omgivningen.
- Lyft eller bär aldrig utrustningen i andningsslangen.

2. Användning

2.1 Uppackning

Kontrollera att utrustningen är komplett enligt packlistan och inte har skadats under transporten.

2.2 Packlista

SR 520 och SR 530

- Huva med andningsslang
- Bruksanvisning
- Rengöringsservett

SR 540 EX

- Skärm
- Andningsslang
- Bruksanvisning
- Rengöringsservett

2.3 Montering

Se också bruksanvisningen till fläkt SR 500/SR 500 EX/SR 700 och trycklufttillsats SR 507, vilkendera som används.

SR 540 EX

Andningsslang

Slangens ena ände är försedd med en planpackning (fig. 3a) och den andra med en O-ring (fig. 3b). Änden med packning ska anslutas till skärmen.

2.4 Påtagning

Se också bruksanvisningen till fläkt SR 500/SR 500 EX/SR 700 och trycklufttillsats SR 507, vilkendera som används.

SR 520

- Justera huvudställningen genom att anpassa kardborrebandets längd. Detta moment är viktigt för att få en bra tillpassning. Fig. 4.
- Grip med den ena handen om slangfästet och håll med den andra i hällan i huvans nedre del. Fig. 5.
- För in hakan i huvan. Fig. 6.
- Behåll greppet om hällan och dra huvan över huvudet med handen som håller i slangfästet.
- Justera huvan så att den tätar hela vägen runt ansiktet och sitter stadigt och bekvämt. Fig. 7.
- För att få en perfekt tillpassning kan det vara nödvändigt att ta av huvan och justera huvudställningen.
- Se till att andningsslangen löper längs ryggen och att den inte är vriden. Fig. 8.

SR 530

- Justera huvudställningen genom att anpassa kardborrebandets längd. Fig. 4.
- Håll huvan upp och ned. Fatta med en hand om vardera sidan av huvans öppning. Fig. 9.
- För i en rörelse in hakan och sedan resten av huvudet i huvan. Fig. 10.
- Dra med samma grepp ned huvan så att huvudställningen sitter stadigt och bekvämt.
- Justera huvans halsvidd med hjälp av den elastiska halsremmen. Fig. 11.
- Se till att andningsslangen löper längs ryggen och att den inte är vriden. Fig. 8.

SR 540 EX

- Fäll upp visiret och ta på skärmen. Fig. 13.
- Justera vid behov huvudställningen i höjddled genom att förlänga eller förkorta hjässbågen. Fig. 14a.
- Justera vid behov huvudställningens vidd med hjälp av ratten som sitter på baksidan av huvudställningen. Fig. 14b.
- Fäll ner visiret genom att dra ansiktstättningen ner under hakan. Ett klickljud markerar att visiret är i helt nerfällt läge. Fig. 15.
- För in ett finger innanför ansiktstättningen och dra fingret efter ansiktstättningens anliggningsyta hela vägen runt för att kontrollera tillpassningen mot ansiktet. Fig. 16.
- Se till att andningsslängen löper längs ryggen och att den inte är vriden. Fig. 8.

2.5 Avtagning

Se bruksanvisningen till fläkt SR 500/SR 500 EX/SR 700 och trycklufttillsats SR 507, vilkendera som används.

3. Teknisk specifikation.

Explosionsskyddsklasser enligt ATEX-direktivet 94/9/EG

Se punkt 6. Godkännanden

Lagringstid

Utrustningen har en lagringstid av 5 år från tillverkningsdagen.

Temperaturområde

- Lagringstemperatur från -20 °C till +40 °C vid en relativ luftfuktighet under 90 %.
- Användningstemperatur från -10 °C till +55 °C vid en relativ luftfuktighet under 90 %.

Användningstemperaturen tillsammans med fläkt SR 500 EX är -10 °C - +40 °C.

Siktskivor

PC-siktskivan till SR 540 EX är testad i klass B, höghastighetspartiklar, enligt EN 166:2001.

PETG-siktskivan till SR 540 EX är testad i klass F, höghastighetspartiklar, enligt EN 166:2001.

Material

Plastdetaljerna är märkta med materialkod.

Vikt

Modell	Vikt, ca
Huva SR 520	360 g
Huva SR 530	480 g
Skärm SR 540 EX	680 g

4. Underhåll

Den som ansvarar för rengöring och underhåll av utrustningen ska ha lämplig utbildning och vara väl förtrogen med denna typ av uppgifter.

4.1 Rengöring

För den dagliga skötseln rekommenderas Sundströms rengöringsservett SR 5226. Använd vid svårare nedsmutsning en mjuk borste eller svamp fuktad i en lösning av vatten och diskmedel eller liknande. Skölj rent och låt torka.

OBS! Rengör aldrig med lösningsmedel.

4.2 Förvaring

Efter rengöring förvaras utrustningen torr och rent i rumstemperatur. Skärm SR 540 EX bör förvaras med visiret i helt uppfällt eller helt nedfällt läge. Undvik direkt solljus.

4.3 Underhållsschema

Nedanstående schema visar det rekommenderade minimikravet på underhållsrutiner för att försäkra sig om att utrustningen alltid är funktionsduglig.

	Före användning	Efter användning	Årligen
Visuell kontroll	●	●	●
Funktionskontroll	●		●
Rengöring		●	●
Byte av o-ring till slang			●
Byte av packning till slang (SR 540 EX)			●
Byte av utandningsmembran			●

4.4 Reservdelar

Använd alltid Sundströms originaldelar. Modifiera inte utrustningen.

Användning av piratdelar eller modifiering kan reducera skyddsfunktionen och äventyra produktens godkännanden.

4.4.1 Byte av utandningsmembran

Utandningsmembranet är monterat på en tapp innanför ventillocket. Locket skall bytas samtidigt med membranet. Gör så här:

- Snäpp loss ventillocket från ventilsåtet. SR 520/530 fig. 17. SR 540 EX fig. 18.
- Krång av membranet.
- Tryck fast det nya membranet på tappen. Kontrollera noga att membranet ligger an mot ventilsåtet runt om.
- Tryck fast ventillocket. Ett snäppljud markerar att det är på plats.

4.4.2 Byte av siktskiva

Siktskivorna till SR 520 och SR 530 kan inte bytas.

SR 540 EX

Siktskivan har två fästpunkter varav den ena är av excentertyp med vilken siktskivan spänns fast. Siktskivan kan bytas utan verktyg. Gör så här:

- Lossa täcklocken genom att skjuta dem framåt med hjälp av tummen. Fig. 19.
- Lösgör siktskivan genom att föra excenterskivans spak uppåt ca 180 grader. Fig. 20.
- Avlägsna siktskivan.
- Avlägsna skyddsfolierna från den nya siktskivan.
- Haka fast siktskivan, först i det fasta fästet och sedan i excenterfästet.
- Spänn fast siktskivan genom att föra spaken nedåt så långt det går. Fig. 21.
- Kontrollera noga att siktskivan ligger an mot visiröppningens tätning runt om.
- Montera täcklocken genom att skjuta dem på plats med hjälp av fingrarna. Ett klickljud markerar att de är på plats. Fig. 22.

4.4.3 Byte av ansiktstättning till SR 540 EX

Ansiktstättningens plastram är försedd med ett spår, fig. 23, i vilket en fläns på visiret löper, fig. 24. Ramen är låst på plats med hjälp av två tappar – en i vardera änden – som är instuckna i ett hål i visiret. Ansiktstättningens duk är i ändarna försedd med hakar som är fästa i huvudställningen. Gör så här:

- Lossa hakarna från huvudställningen. Fig. 25.
- Lossa ansiktstättningen genom att dra i dess ram så att tapparna frigörs ur visirets hål. Fig. 26.
- Avlägsna ansiktstättningen.

- Trä den nya ansiktstättningen över visirets fläns med centrummarkeringarna mitt för varandra. Fig. 27.
- Tryck ner ansiktstättningens ram så att tapparna faller in i hålen på visiret. Ett klickljud markerar att de är på plats. Fig. 28.
- Fäst hakarna i huvudställningen på den plats där urtag är gjort i svettbandet. Fig. 25.

4.4.4 Byte av svettband

SR 520 och SR 530

Svettbandet är fäst vid pannbandet med dubbelhäftande tejp. Gör så här:

- Peta loss svettbandet i ena änden så att tejen följer med.
- Dra loss svettbandet.
- Avlägsna skyddspapperet och montera det nya svettbandet.

SR 540 EX

Svettbandet är fäst vid pannbandet med kardborreband. Gör så här:

- Lossa ansiktstättningens hakar från huvudställningen. Fig. 25.
- Dra loss svettbandet.
- Montera kardborrebandet med den ruggade sidan mot pannbandet och urtaget uppåt.
- Fäst hakarna i huvudställningen på den plats där urtag är gjort i svettbandet. Fig. 25.

5. Detaljförteckning

Benämning

Andningsslang, SR 540 EX
O-ring till slang, fig. 3b
Planpackning till slang, fig. 3a
Ventilsats, SR 520/SR 530
Ventilsats, SR 540 EX
Svettband, SR 520/SR 530
Svettband, SR 540 EX
Ansiktstättning, fig. 23
Siktskivesats PC, SR 540 EX
Siktskivesats PETG, SR 540 EX
Skyddsfoliesats SR 520/SR530 *
Rengöringsservett. 50/ask

Best.nr.

R06-0501
R06-0202
R06-0506
R06-0201
R06-2004
R06-0203
R06-0504
T06-0504
R06-0502
T06-0502
T06-0201
H09-0401

* Får inte användas i potentiellt explosiva miljöer.

6. Godkännanden

- Huvorna SR 520 och SR 530 och skärm SR 540 EX är tillsammans med fläkt SR 500/SR 500 EX eller SR 700 godkända enligt EN 12941:1998, klass TH3.
- Huvorna SR 520 och SR 530 är tillsammans med fläkt SR 500 EX godkända enligt ATEX-direktivet 94/9/EG.

ATEX-märkning:

 II 2 G Ex ib IIB T3 Gb

 II 2 D Ex ib IIIC T195°C Db

- Skärm SR 540 EX är i kombination med fläkt SR 500 EX godkänd enligt ATEX-direktivet 94/9/EG.

ATEX-märkning:

 II 2 G Ex ib IIA T3 Gb

 II 2 D Ex ib IIIC T195°C Db

- Huva SR 520 och SR 530 och skärm SR 540 EX är i kombination med trycklufttillsats SR 507 och slang SR 358 eller SR 359 godkända enligt EN 14594:2005, klass 3B.
- Huva SR 520 och SR 530 och skärm SR 540 EX är i kombination med trycklufttillsats SR 507 och slang SR 360 godkända enligt EN 14594:2005, klass 3A.

Förklaring till ATEX-märkningen



Explosionskyddsmärke.

II

Utrustningsgrupp (explosiv atmosfär utom gruvor med gruvgas).

2 G

Utrustningskategori (2 = hög skyddsnivå för zon 1, G = gas).

2 D

Utrustningskategori (2 = hög skyddsnivå för zon 21, D = damm).

Ex

Explosionskyddad.

ib

Utförandeform (egensäkerhet).

IIA

Explosionsgrupp (propan).

IIB

Explosionsgrupp (etylen).

IIIC

Dammaterielgrupp (zon med elektriskt ledande damm).

T3

Temperaturklass, gas (max +200°C ytemperatur).

T195°C

Temperaturklass, damm (max +195°C ytemperatur).

Gb

Utrustningskyddsnivå EPL gas (hög skyddsnivå).

Db

Utrustningskyddsnivå EPL damm (hög skyddsnivå).

Typgodkännande enligt PPE-direktivet 89/686/EEG har utfärdats av anmält organ nr 0194.

Adressen finns på omslagets baksida.

Typgodkännande enligt ATEX-direktivet 94/9/EG har utfärdats av anmält organ nr 0470.

NEMKO AS, Gaustadalléen 30, N-0314 Oslo, Norge.

SR 520, SR 530 çerçevesel ve SR 540 EX yüz maskesi

TR

1. Genel Bilgiler

- SR 520/SR 530 başlığı SR 500/SR 700 fan ünitesi ile kullanılabilir.
- SR 520/SR 530 başlığı ve SR 540 EX kılıfı SR 507 basınçlı hava ataşmanı ile kullanılabilir.
- SR 520/SR 530 başlığı ve SR 540 EX kılıfı potansiyel patlama riski olan çevrelerde SR 500 EX fan ünitesiyle kullanılabilir.

Kullanmadan önce bu kullanım talimatları ve fan üniteleri, filtreler veya basınçlı hava ataşmanı ile ilgili tüm talimatlar dikkatle okunmalıdır. Solunum borusu filtrelerle donatılmış fan ünitesine bağlanmalıdır. Üst başlıkta üretilen ortamdan yüksek basınç partiküllerin ve diğer kirleticilerin solunum bölgesine girmesini önler. Ekipman seçimi ya da bakımı konusunda sorularınız olursa, şefinize veya ürünü satın aldığınız bayiye danışın. Ayrıca, dilediğiniz zaman Sundström Safety AB Teknik Servis Bölümü ile irtibat kurabilirsiniz. Respiratör, bir solunum koruma programının parçası olarak kullanılmalıdır. Tavsiyeler için bkz. EN 529:2005. Bu standartlarda bildirilen talimatlar sadece solunum koruyucu ekipman kullanımıyla ilgili önemli hususları bildirir; ulusal ya da yerel mevzuatın/yönetmeliklerin yerine geçmez.

1.1 Uygulamalar

Ekipmanlar, tavsiye edilen durumlarda filtreli respiratörlerin alternatifi olarak kullanılabilir. Bu özellikle işin sıcak, yorucu ve uzun süreli olduğu durumlarda geçerlidir. Üst başlık seçerken aşağıdakiler gibi bazı unsurlar dikkate alınmalıdır:

- Kirleticilerin türü
- Konsantrasyonlar
- İşin yoğunluğu
- Solunum koruyucu cihaza ek olarak koruma gereksinimleri. Bölgeyle/çalışma alanıyla ilgili eğitime ve deneyime sahip bir kişi tarafından risk analizi yapılmalıdır.

1.2 Uyarılar/Sınırlamalar

Uyarılar

Ekipman şu durumlarda kullanılmamalıdır:

- Ortamda normal miktarda oksijen muhteviyatı yoksa.
- Kirleticilerin türü bilinmiyorsa,
- İnsan sağlığına ve hayatına doğrudan tehlike arz eden ortamlar söz konusuysa.
- Oksijenle veya oksijenle zenginleştirilmiş havayla.
- Solunum güçlükleri yaşıyorsanız,
- Kirleticisi tadı ya da kokusu alırsanız,
- Baş dönmesi, mide bulantısı veya bu tip rahatsızlıklar hissederseniz.

Sınırlamalar

- Üst başlıklar patlama riski bulunan ortamlarda fırlarlar veya baş kapakları ile birlikte kullanılmamalıdır.
- Sızdırmazlık elemanı yüze tam temas etmiyorsa, doğru koruma etkisini sunabilmek için gereken basınç elde edilemez.
- Kullanıcı çok ağır bir iş yapıyorsa, nefes alma sırasında cihazda kısmen vakum oluşabilir ve bu da üst başlığa sızıntı riski doğurur.
- Ekipman çok sert rüzgarların hakim olduğu ortamlarda kullanılıyorsa koruma faktörü azalabilir.
- Üst başlığın yüze karşı sızdırmazlığı sağlanmalıdır. Kullanıcının sakalı veya yüzünün yan kısımlarında yara vs. varsa bunu sağlamak zorlaşabilir.
- Solunum borusunun dolanmasına ve etrafınızdaki bir nesneye takılmasına karşı dikkatli olun.

- Ekipmanı asla solunum borusundan tutarak kaldırmayın ya da taşımayın.

2. Kullanım

2.1 Ambalajından çıkarma

Paket listesinde belirtilen tüm parçaların eksiksiz olduğunu ve hiçbir parçanın nakliye sırasında hasar görmediğini kontrol edin.

2.2 Paket listesi

SR 520/SR 530

- Solunum borulu çerçeve
- Kullanma Talimatları
- Temizleme bezi

SR 540 EX

- Yüz maskesi
- Solunum borusu
- Kullanma Talimatları
- Temizleme bezi

2.3 Montaj

Ayrıca, SR 500/SR 500 EX/SR 700 fan ünitesine veya SR 507 basınçlı hava ataşmanına ait kullanım talimatlarını da okuyun.

SR 540 EX

Solunum borusu

Borunun bir ucunda düz conta (şek. 3a), diğer ucunda ise O-halka (şek. 3b) mevcuttur. Contalı ucu yüz maskesine bağlayın.

2.4 Çerçevenin takılması

Ayrıca, SR 500/SR 500 EX/SR 700 fan ünitesine veya SR 507 basınçlı hava ataşmanına ait kullanım talimatlarını da okuyun.

SR 520

- Velcro kayışın uzunluğunu ayarlayarak baş askısı demetini ayarlayın. Emniyetli oturma açısından bu önemlidir. Şek. 4.
- Hortum yatağını bir elinizle, çerçevenin alt kısmındaki kayışı ise diğer elinizle tutun. Şek. 5.
- Çenenizi çerçevenin içine oturtun. Şek. 6.
- Kayışı tutmaya devam edin ve hortum yatağını tutarak çerçeveyi başınızın üzerine doğru çekin.
- Çerçeveyi, yüzünüzü tamamen kapatacak ve konforlu, sıkı şekilde oturacak biçimde ayarlayın. Şek. 7.
- Sorunsuz oturması için çerçeveyi çıkarıp baş askısı demetini ayarlamak gerekebilir.
- Solunum borusunun belinizden geçtiğini ve bükülmediğini kontrol edin. Şek. 8.

SR 530

- Velcro kayışın uzunluğunu ayarlayarak baş askısı demetini ayarlayın. Şek. 4.
- Çerçeveyi yukarıdan aşağı doğru tutun. Çerçeve boşluğunun her iki tarafını elinizle tutun. Şek. 9
- Tek bir hareketle çenenizi ve daha sonra başınızın geri kalanını çerçevenin içine koyun. Şek. 10.
- Aynı şekilde, baş askısı demetinin başınıza sağlam ve konforlu biçimde oturacağı şekilde çerçeveyi aşağı doğru çekin.
- Elastik boyun askısı yardımıyla çerçevenin boyun büyüklüğünü ayarlayın. Şek. 11.
- Solunum borusunun belinizden geçtiğini ve bükülmediğini kontrol edin. Şek. 8.

SR 540 EX

- Vizörü kaldırın ve maskeyi takın. Şek. 13.
- Gerekliyse, üst başlığın askısını uzatıp kısaltarak askı demeti uzunluğunu ayarlayın. Şek. 14a.
- Gerekliyse, askı demetinin arkasındaki düğme aracılığıyla askı demetinin çevresini ayarlayın. Şek.14b.
- Yüz sızdırmazlığını çenenizin altına doğru çekerek vizör ünitesini alçaltın. Vizör ünitesi tamamen inince bir "klik" sesi duyulur. Şek. 15.
- Çenenize yüz sızdırmazlığı arasına parmağınızı koyun ve parmağınızı ileri doğru iterek yüze tam oturup oturmadığını kontrol edin. Şek. 16.
- Solunum borusunun ensenizden geçtiğini ve bükülmediğini kontrol edin. Şek. 8.

2.5 Maskenin çıkarılması

SR 500/SR 500 EX/SR 700 fan ünitesi ya da SR 507 basınçlı hava atışmanı kullanım talimatlarına bakın (hangisi kullanılıyorsa).

3. Teknik özellikler

ATEX Direktifi 94/9/EC ve IECEx Yönetmeliğine göre sınıflandırılmıştır.

Bkz. Bölüm 6, "Onaylar".

Raf ömrü

Ekipman, üretim tarihinden itibaren 5 yıl raf ömrüne sahiptir.

Sıcaklık aralığı

- Muhafaza sıcaklığı: %90'nın altında bağıl neme sahip ortamlarda -20 ila +40°C arasında.
- Kullanım sıcaklığı: %90'nın altında bağıl neme sahip ortamlarda -10 ila +55°C arasında.

SR 500 EX fanla birlikte kullanıldığında kullanım sıcaklığı -10 ila +40 °C arasındadır.

CE/EN'e uygun vizörler

- SR 540 EX PC vizörü, EN 166:2001'e göre yüksek hızlı partiküller bakımından sınıf B olarak test edilmiştir.
- SR 540 EX PETG vizörü EN 166:2001'e göre yüksek hızlı partiküller bakımından sınıf F olarak test edilmiştir.

Malzemeler

Tüm plastik parçaların malzeme kodları ve geri dönüştürme sembolleri belirtilmiştir.

Ağırlıklar

Model	Yaklaşık ağırlık
Maske çerçevesi SR 520	360 g
Maske çerçevesi SR 530	480 g
SR 540 EX yüz maskesi	680 g

4. Bakım

Ekipmanın bakımından ve temizliğinden sorumlu personel iyi bir eğitilmenden geçirilmeli ve bu tip işler konusunda deneyime ve eğitime sahip olmalıdır.

4.1 Temizleme

Günlük bakımlar için, Sundström SR 5226 temizleme bezleri kullanmanız tavsiye edilir. Ekipman ağır şekilde kirlenmişse, su ve bulaşık deterjanı vs. karışımı ile nemiendirilmiş bir bezle ya da yumuşak fırçayla temizleyin. Ekipmanı durulayın ve kurumaya bırakın.

Not: Temizlik işlerinde asla solvent kullanmayın.

4.2 Muhafaza

Temizledikten sonra ekipmanı oda sıcaklığındaki kuru ve temiz bir yerde muafaza edin. Yüz maskesini vizör tamamen açık veya kapalı olarak muhafaza edin. Doğrudan güneş ışığına maruz bırakmayın.

4.3 Bakım programı

Aşağıdaki bakım programı, ekipmanın her zaman en yüksek performansla kullanılabilmesi için yapılması gereken tavsiye edilen asgari bakım işlemlerini açıklamaktadır.

	Kullanmadan önce	Kullandıktan sonra	Heryıl
Gözle kontrol	●	●	●
Performans kontrolü	●		●
Temizleme		●	●
O halkanın değiştirilmesi			●
Contanın değiştirilmesi Solunum borusu (SR 540 EX)			●
Nefes verme zarının değiştirilmesi			●

4.4 Yedek parçalar

Sadece Sundström orijinal parçalarını kullanın. Ekipman üzerinde değişiklik yapmayın. Ekipman üzerinde değişiklik yapılması veya orijinal olmayan yedek parçaların kullanılması koruyucu işlevi olumsuz etkileyebilir ve ürünün sahip olduğu onayların geçersiz kalmasına neden olabilir.

4.4.1 Nefes verme zarının değiştirilmesi

Nefes verme zarı, valf kapağının iç kısmındaki bir kılavuza monte edilmiştir. Zar değiştirildiği zaman mutlaka kapak da değiştirilmelidir. Şu adımları izleyin:

- SR 520/SR 530, Şek. 17. SR 540 EX, Şek. 18 valf yatağındaki valf kapağını çıkarın.
- Zarı yukarı kaldırıp çıkarın.
- Yeni zarı bastırarak kılavuzun üzerine takın. Zarların zarı yuvalarıyla tam temas halinde olduğunu kontrol edin.
- Valf kapağını bastırarak yerine takın. "Klik" sesi duyduğunuz zaman kapak yerine sağlam bir şekilde oturdu demektir.

4.4.2 Vizörün değiştirilmesi

SR 520 ve SR 530 vizörleri değiştirilemez.

SR 540 EX

Vizörün, bir tanesi merkezden yüksek olan ve vizörü gemek için kullanılan iki sabitleme noktası vardır. Vizör alet kullanmadan değiştirilebilir. Şu adımları izleyin:

- Kapatma panellerini baş parmağınızla ileri iterek sökün. Şek. 19.
- Merkezin üzerindeki kolu yukarı doğru yaklaşık 180 derece hareket ettirerek vizörü serbest bırakın. Şek. 20.
- Vizörü çıkarın.
- Yeni vizörün çıkıntılarını vs. çıkarın.
- Yeni vizörü ilk olarak sabit yatağa daha sonra da merkezden yukarıdaki yatağa sabitleyin.
- Kolu gibebildiği kadar aşağı oynatarak vizörü gerdirin. Şek. 21.
- Vizör sızdırmazlığının sağlam olduğunu kontrol ederek vizörün sağlam olduğunu kontrol edin.
- Kapatma panellerini, parmaklarınızla yerine bastırarak yerine oturtun. "Klik" sesi duyduğunuz zaman yerine sağlam bir şekilde oturdu demektir. Şek. 22.

4.4.3 SR 540 EX yüz sızdırmazlığını değiştirmek için

Yüz sızdırmazlığının plastik çerçevesinde, vizör ünitesi çerçevesininin (şek. 24) içine girdiği bir oluk vardır (şek 23). Çerçeve, vizör ünitesinin deliklerine giren her iki taraftaki iki pim aracılığıyla kilitletir. Yüz sızdırmazlığı kumaşının uçlarında askı demetine sabitlenen kancalar mevcuttur. Şu adımları izleyin:

- Kancaları baş askısı demetinden çıkarın. Şek. 25.
- Yüz sızdırmazlığını, vizör ünitesi deliklerindeki pimler çıkacak şekilde çerçeveyi çekerek bırakın. Şek. 26.
- Yüz sızdırmazlığını sökün.
- Yeni yüz sızdırmazlığını, orta işaretler birbiriyle hizalanacak biçimde vizör ünitesi flanşının üzerine sabitleyin. Şek. 27.
- Yüz sızdırmazlığı çerçevesini, pimler vizör ünitesi deliklerine gelecek şekilde bastırın. "Klık" sesi duyduğunuz zaman yerine sağlam bir şekilde oturdu demektir. Şek. 28.
- Kancaları, ter bandı ile birleştikleri noktada bulunan askı demetine sabitleyin. Şek. 25.

4.4.4 Ter bandını değiştirmek için

SR 520 ve SR 530

Ter bandı çift taraflı yapışkan bant ile alın kayışına sabitlenir. Şu adımları izleyin:

- Ter bandının bir ucunu, bantla birlikte çıkacak biçimde çekin.
- Ter bandını çekip çıkarın.
- Koriyucu kağıdı çıkarın ve yeni ter bandını takın.

SR 540 EX

Ter bandı, Velcro bant vastasıyla ter bandı askısına sabitlenir. Şu adımları izleyin:

- Yüz sızdırmazlığı kancalarını baş askısı demetinden çıkarın. Şek. 25.
- Ter bandını çekip çıkarın.
- Velcro askısını, firfirli tarafı alın askısına ve serbest tarafı yukarı doğru bakacak şekilde takın.
- Ter bandında hafif bir gevşeme olacak biçimde kancaları baş askısı demetine sabitleyin. Şek. 25.

ATEX kodları:

- II 2 G Ex ib IIB T3 Gb
- II 2 D Ex ib IIIC T195°C Db

- SR 540 EX çerçeveleri SR 500 EX fan ile kombine edildiğinde ATEX Direktifi 94/9/EC ve IECEx planına göre onaylanmıştır.

ATEX kodları:

- II 2 G Ex ib IIA T3 Gb
- II 2 D Ex ib IIIC T195°C Db

- SR 520, SR 530 ve SR 540 EX çerçeveleri SR 507 ve SR 358 ya da SR 359 hava hortumuyla kombine edildiğinde EN 14594:2005'e göre sınıf 3B olarak onaylanmıştır.
- SR 520, SR 530 ve SR 540 EX çerçeveler SR 507 ve SR 360 hava hortumuyla kombine edilince EN 14594:2005'e göre sınıf 3A olarak onaylanmıştır.

ATEX işaretlerinin anlamı:

- Patlama koruma i areti.
- II Ekipman grubu (grizulü madenler dışındaki patlayıcı ortamlar).
- 2 G Ekipman kategorisi (2 = Yüksek koruma seviyesi, Bölge 1, G = Gaz).
- 2 D Ekipman kategorisi (2 = Yüksek koruma seviyesi, Bölge 21, D = Toz).
- Ex Patlamaya karşı korumalı.
- ib Koruma türü (öz güvenlik).
- IIA Gaz grubu (Propan).
- IIB Gaz grubu (Etilen).
- IIIC Toz malzemesi grubu (iletken tozlu bölge).
- T3 Sıcaklık sınıfı, gaz (maksimum yüzey sıcaklığı +200°C).
- T195°C Sıcaklık sınıfı, toz (maksimum yüzey sıcaklığı +195°C).
- Gb Ekipman Koruma Seviyesi, gaz (yüksek koruma).
- Db Ekipman Koruma Seviyesi, toz (yüksek koruma).

IECEx kodları:

- Ex ib IIB T3 Gb (SR 520, SR 530).
- Ex ib IIA T3 Gb (SR 540 EX).
- Ex ib IIIC T195°C Db (SR 520, SR 530, SR 540 EX).

IECEx işaretlerinin anlamı:

- Ex Patlamaya karşı korumalı.
- ib Koruma türü (öz güvenlik).
- IIA Gaz grubu (Propan).
- IIB Gaz grubu (Etilen).
- IIIC Toz malzemesi grubu (iletken tozlu bölge).
- T3 Sıcaklık sınıfı, gaz (maksimum yüzey sıcaklığı +200°C).
- T195°C Sıcaklık sınıfı, toz (maksimum yüzey sıcaklığı +195°C).
- Gb Ekipman Koruma Seviyesi, gaz (yüksek koruma).
- Db Ekipman Koruma Seviyesi, toz (yüksek koruma).

PPE Direktifi 89/686/EEC'ye uygun tip onayı 0194 no'lu yetkili makam tarafından verilmiştir. Bu makamin adresini arka kapakta bulabilirsiniz.

ATEX Direktifi 94/9/EC ve IECEx tablosuna göre tip onayları Yetkili Makam No. 0470. tarafından onaylanmıştır - NEMKO AS, Gaustadalleen 30, N-0314 Oslo, Norveç.

5. Parça listesi

Parça	Sipariş No.
SR 540 EX için solunum borusu	R06-0501
Solunum borusu için O-halka. Şek. 3b	R06-0202
SR 540 EX hortum için düz conta. Şek. 3a	R06-0506
SR 520/SR 530 için valf seti	R06-0201
SR 540 EX valf seti	R06-2004
SR 520/SR 530 için ter bandı	R06-0203
SR 540 EX için ter bandı	R06-0504
Yüz sızdırmazlığı, Şek. 23	T06-0504
Vizör seti, PC, SR 540 EX için	R06-0502
Vizör seti, PETG, SR 540 EX için	T06-0502
SR 520/SR 530 için firfir seti*	T06-0201
Temizlik bezleri SR 5226, 50'li kutuda	H09-0401

* Patlama riski bulunan ortamlarda kullanılmamalıdır.

6. Onaylar

CE/EN

- SR 520 ve SR 530 çerçeveler ile SR 500/SR 500 EX veya SR 700 fan ünitesiyle kombine edilmiş SR 540 EX EN 12941:1998'e göre sınıf TH3 olarak onaylanmıştır.
- SR 520 ve SR 530 çerçeveleri SR 500 EX fan ile kombine edildiğinde ATEX Direktifi 94/9/EC ve IECEx planına göre onaylanmıştır.

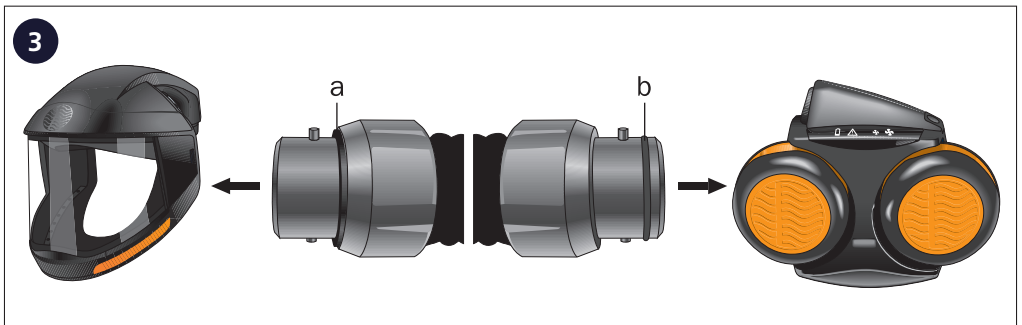

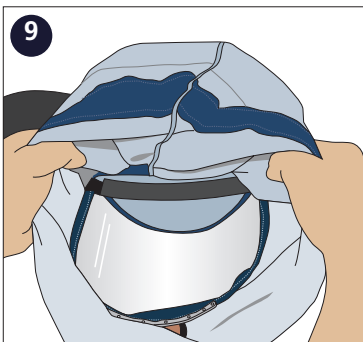
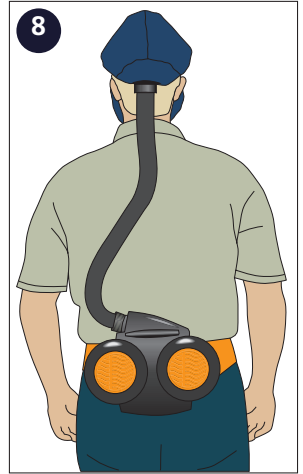
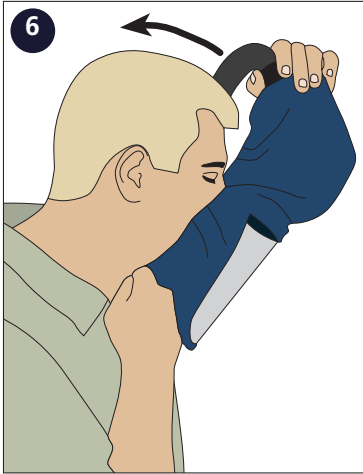
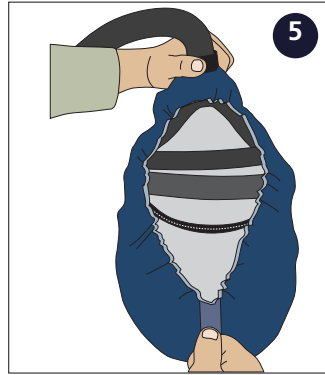
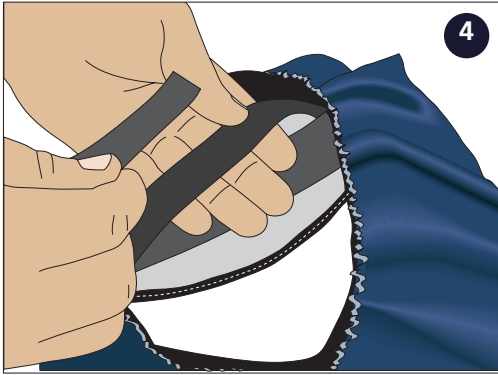

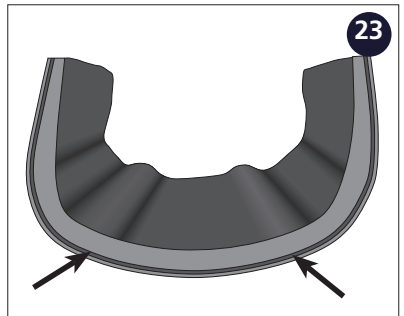
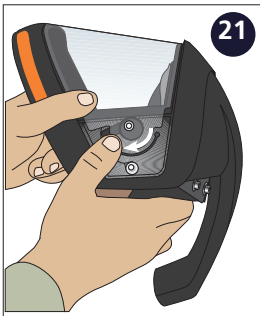
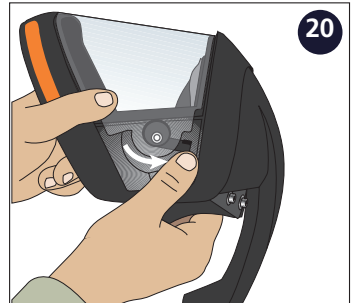
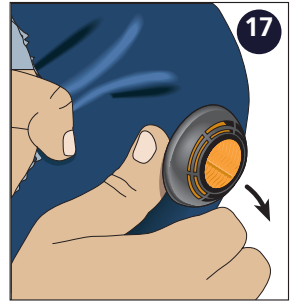
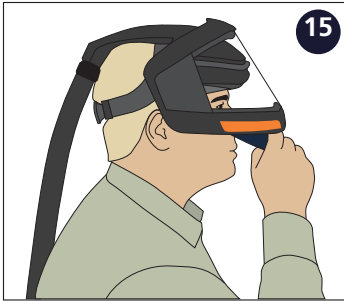
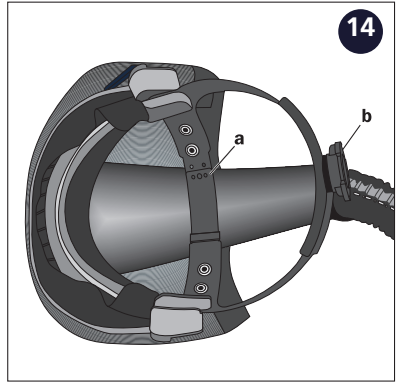
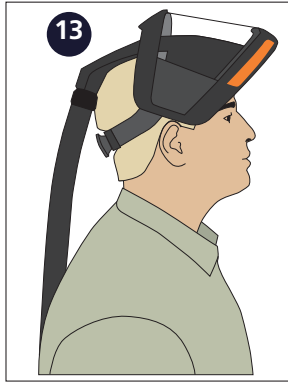

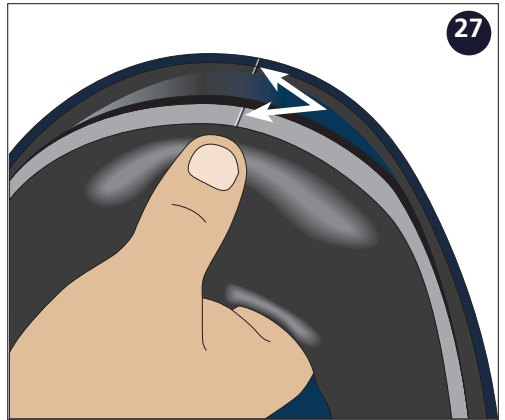
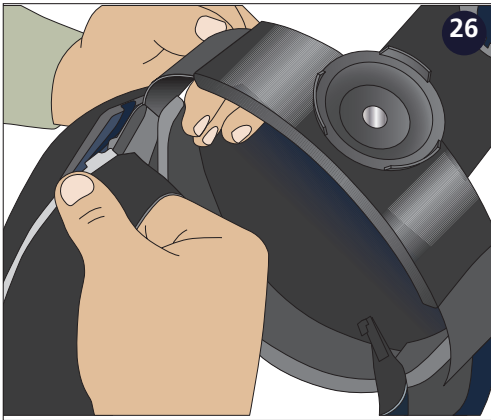
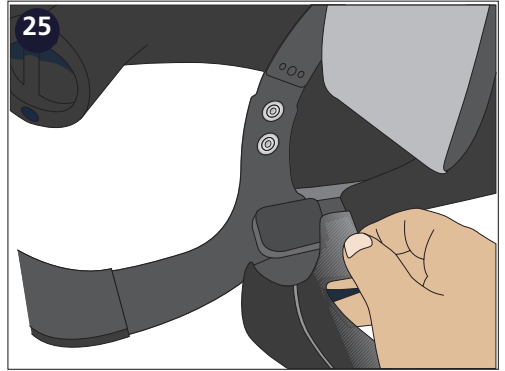
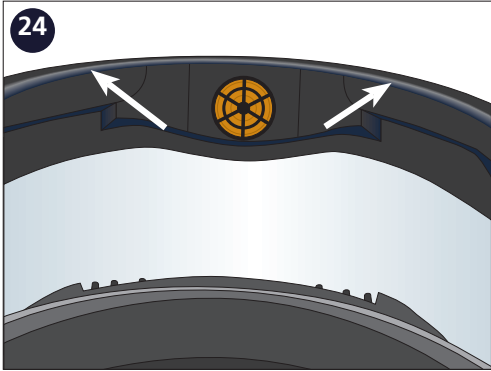

The Head-tops SR 520, SR 530 and SR 540 EX are manufactured within a quality management system accepted by
Notified Body 0194: INSPEC International Ltd,
Certification Services, 56 Leslie Hough Way,
Salford, M6 6 AJ, England.



Sundström Safety AB

SE-341 50 Lagan • Sweden

Tel: +46 10 484 87 00

info@srsafety.se • www.srsafety.com